

Collection Loveluxe









MADE for you

Personalizza il tuo divano, scegli i tuoi colori preferiti, realizza la misura che meglio si adatta al tuo arredamento e FIRMALO; noi lo realizzeremo ESCLUSIVAMENTE per te in edizione limitata ad un solo esemplare: IL TUO.



esclusivamente TUO!

Customize your sofa, choose your favourite colours, figure out the best size to fit with your furnishings, and PUT YOUR SIGNATURE ON IT. We will make it JUST FOR YOU, in a limited edition one piece only: YOURS.

Придайте своему дивану индивидуальность, выберите свои любимые цвета, определите размер, наилучшим образом подходящий к вашему интерьеру, и НАПРАВЬТЕ ЗАПРОС НАМ. Мы изготовим его ЭКСКЛЮЗИВНО для вас в единственном экземпляре – ВАШЕМ.



TAILOR MADE

Nata dalla lavorazione di preziose mani artigiane, la collezione LOVELUXE rispecchia quel gusto elegante e raffinato dove la creatività dei designers si fonde con la naturalezza delle materie prime utilizzate; lavorate manualmente con la cura per ogni dettaglio, così da trasformare la materia in un oggetto unico ed inimitabile, prodotto al 100% in Italia.

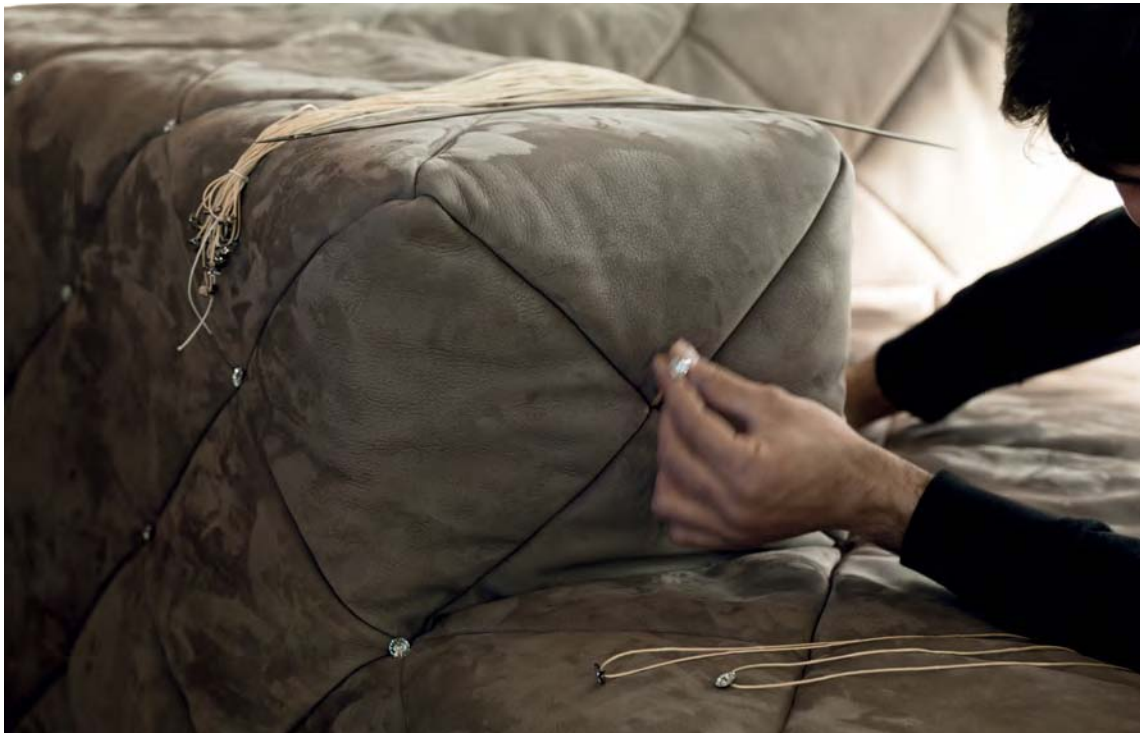

lavorazione *artigianale*

A tradition of precious craftsmanship is behind the LOVELUXE collection, which displays the elegant and refined taste generated when a designer's creativity merges with the natural features of the raw materials. Skilfully handworked with attention to detail, the simple materials are transformed into unique pieces that are 100% made in Italy.

Созданная умелыми руками мастеров-ремесленников, коллекция LOVELUXE отражает элегантный и изысканный вкус, в котором творчество дизайнеров сливается с натуральностью используемого сырья. Обработанные вручную с внимательным отношением к каждой детали, эти материалы становятся уникальным, неподражаемым изделием, на 100% произведенным в Италии.

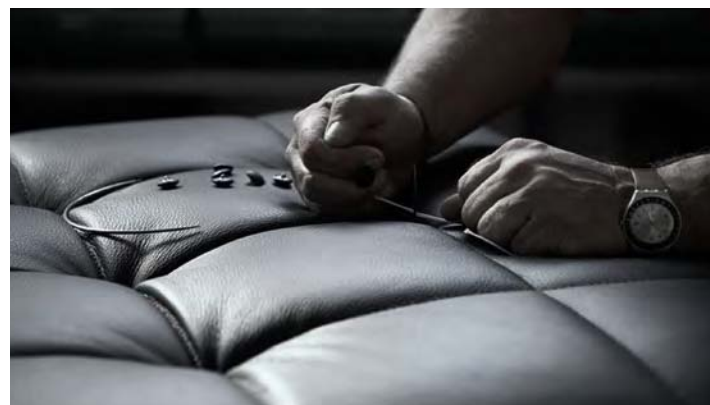

ABSOLUTE

quality

Grande tradizione artigianale, utilizzo di materiali nobili e pregiati, ricerca costante in continua evoluzione: sono questi i valori che da sempre contraddistinguono le creazioni LONGHI.

L'attenzione al dettaglio si coniuga con l'uso di materiali esclusivi: l'essenze lignee lavorate affidandosi all'abilità e alla cultura di operatori altamente preparati, i marmi e le pietre provvisti di certificati d'Autenticità e Garanzia insieme alle pelli, accuratamente selezionate e lavorate con procedimenti naturali rispettando l'ambiente, armonizzano semplicemente passione ed eleganza.

Ogni pezzo è fatto a mano, spesso su misura, e sottoposto a controlli per offrire il massimo della qualità, conferendogli un valore unico, esclusivo e dalle caratteristiche eccellenti totalmente Made in Italy.

An outstanding tradition of handcraftsmanship, the use of precious materials, and on-going research to ensure continuous evolution: these values always stand out in a creation by LONGHI.

Attention to detail works in concert with the use of exclusive materials: wood-working is entrusted to the skill and expertise of highly trained craftsmen. All marbles and stone have Certificates of Authenticity and Guarantees, as do our leathers - which are specifically selected and processed with natural environmentally friendly procedures. All these materials harmonise simply to convey passion and elegance.

Each piece is hand made, and often also made-to-measure. Moreover, each item undergoes inspections to ensure the highest quality standard and give it unique and exclusive value, enhancing its exceptional features: completely Made in Italy.

True luxury is the pleasure of choice



Многолетние ремесленные традиции, применение благородных и ценных материалов, непрерывные и постоянно развивающиеся исследования: именно эти ценности всегда отличали творения LONGHI.

Внимание к деталям сочетается с использованием эксклюзивных материалов: древесные породы, обработанные искусными и высококвалифицированными работниками, мрамор и камень, имеющие сертификаты подлинности и гарантийные сертификаты, и кожа, тщательно отобранная и обработанная натуральными методами, не причиняющими вреда окружающей среде, создают гармонию увлеченности и элегантности.

Каждое изделие изготавливается вручную, часто на заказ, и подвергается контролю для обеспечения максимального качества, что придает ему уникальную, эксклюзивную ценность с превосходными характеристиками полностью Made in Italy.



Divani



Must





DIVANO | SOFA MUST
PELLE | LEATHER NABUCK 8016
BOTTONI | BUTTONS SWAROVSKI

TAVOLINO | SMALL TABLE YAKI

POLTRONE | ARMCHAIRS MIDORI







DIVANO | SOFA MUST
PELLE | LEATHER PIUMONE 5050
BOTTONI | BUTTONS SWAROVSKI



DIVANO | SOFA MUST
PELLE | LEATHER PIUMONE 5050
BOTTONI | BUTTONS SWAROVSKI





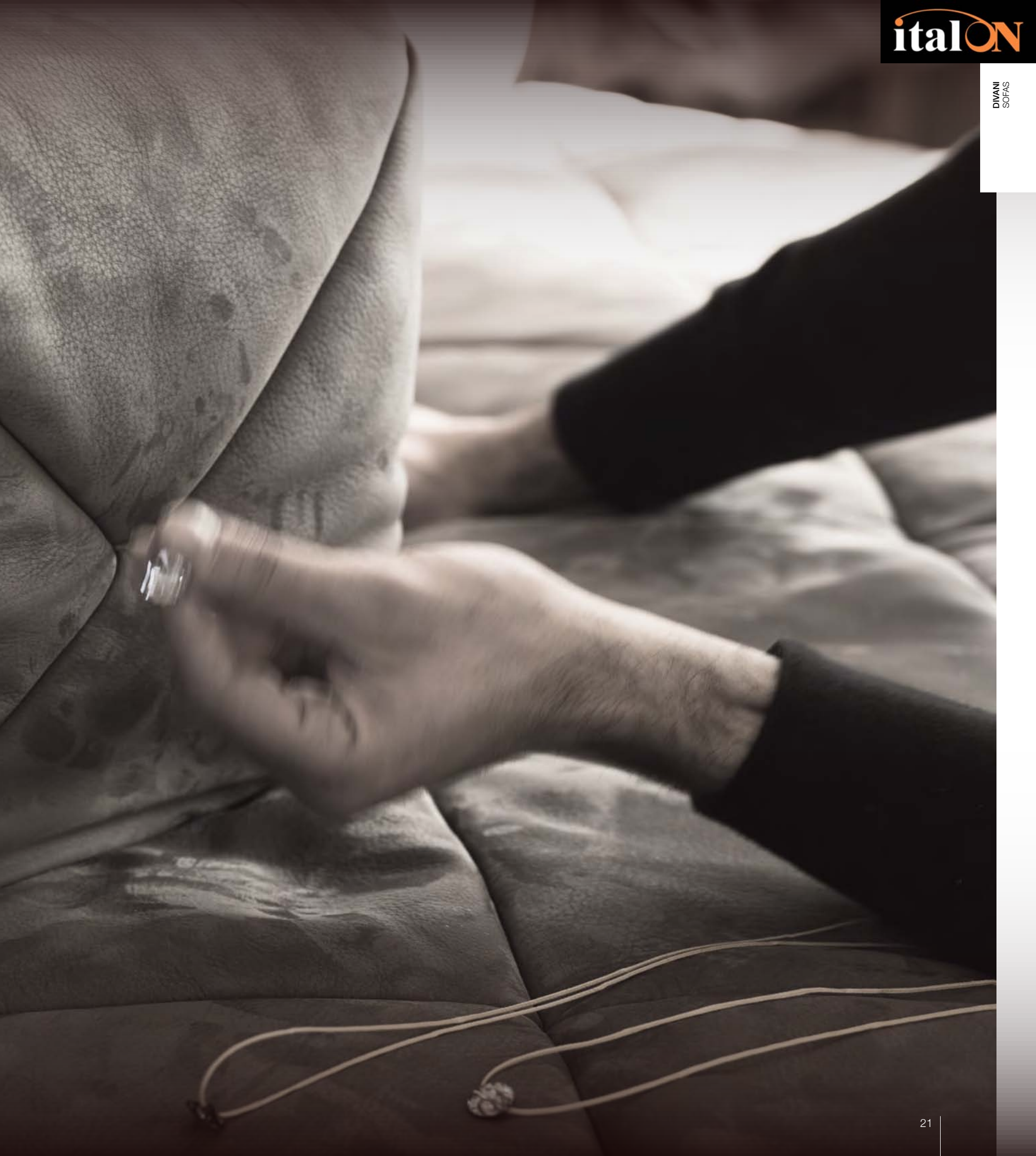



DIVANO | SOFA **MUST**
PELLE | *LEATHER PIUMONE 5050*
BOTTONI | *BUTTONS SWAROVSKI*

CONTENITORI | *CONTAINERS LADY*





DIVANO | SOFA MUST
VELLUTO | VELVET OPERA CAT.F 27540-07



Nobu





DIVANO | SOFA **NOBU**
PELLE | LEATHER **NABUCK 8010**

TAVOLINI | SMALL TABLES **GINZA**

LAMPADA | LAMP **NARITA**

TAPPETO | CARPET **CHEKIANG**







EMOTIONAL design

ЭМОЦИОНАЛЬНЫЙ ДИЗАЙН

تصميم عاطفي



DIVANO | SOFA NUBU
PELLE | LEATHER NABUCK 8016

PLAID REX CINCILLA



DIVANO | SOFA NUBU
VELLUTO | VELVET NEW YORK CAT.F 7988/50

TAVOLINI | SMALL TABLES GINZA



Napoleon







DIVANO | SOFA NAPOLEON
PELLE | LEATHER NABUCK 8011
BOTTONI | BUTTONS SWAROVSKI



DIVANO | SOFA NAPOLEON
PELLE | LEATHER NABUCK 8011

TAVOLINI | SMALL TABLES AMADEUS

POLTRONE | ARMCHAIRS CHARME





DIVANO | SOFA **NAPOLEON**
VELLUTO | **VELVET NEW YORK CAT.F COL.7988/73**
PELLE BORDO | **LEATHER FRAME NABUCK 8010**

TAVOLINO | **SMALL TABLE KARL**





BANCA COMMERCIALE ITALIANA



VIA
DELLA SPIGA

DOVE C'ERANO
SOFAS

Rubens





DIVANO | SOFA RUBENS FREE BACK CUSHIONS
PELLE | LEATHER LUXURY 3020









DIVANO | SOFA **RUBENS** FREE BACK CUSHIONS
PELLE | LEATHER **LUXORY 3021**

TAVOLINI | SMALL TABLES **BOURBON**







DIVANO | SOFA RUBENS FREE BACK CUSHIONS
PELLE | LEATHER NABUCK 8010

TAVOLINI | SMALL TABLES MOON





Hall





DIVANO | SOFA HALL
PELLE | LEATHER NABUCK 8015

TAVOLINO | SMALL TABLE LAYER





DIVANO | SOFA HALL
PELLE | LEATHER PIUMONE 5057

TAVOLINI | SMALL TABLES LAYER





GAMBA IN METALLO CON INSERTO:
EBANO LUCIDO, RIVESTITA COME IL DIVANO
O FORATA.
METAL LEG WITH INSERT: GLOSSY EBONY,
COVERED LIKE THE SOFA OR EMPTY.





DIVANO | SOFA HALL
VELLUTO | VELVET PLUSHY CAT.H 134

TAVOLINI | SMALL TABLES LAYER & GINZA



Marcel





DIVANO | SOFA **MARCEL**
PELLE | LEATHER **NABUCK 8020**

TAVOLINO | SMALL TABLE **GORKY**





DIVANO | SOFA **MARCEL**
PELLE | LEATHER **NABUCK 8020**

POUF | **POUF MUST**
POLTRONE | **ARMCHAIRS PEARL**
TAVOLINI | **SMALL TABLES LAYER & YAKI**
PARETE MODULARE | **MODULAR SYSTEM IANUS MIDDLE**



Paul









DIVANO | SOFA PAUL
TESSUTO | FABRIC NAXOS CAT.F 099-511



Royal





DIVANO | SOFA ROYAL
PELLE | LEATHER TOUCH 7001

POLTRONE | ARMCHAIRS BETH

TAVOLINO | SMALL TABLE LORD



*Стиль,
не подвластный
времени*

Timeless style

永恆款式







Helmut





DIVANO | SOFA HELMUT
PELLE | LEATHER PIUMONE 5050
BOTTONI | BUTTONS BRIGHT CHROME









DIVANO | SOFA HELMUT
VELLUTO | VELVET SPACE CAT.F 7936/071
BORDO E BOTTONI | FRAME AND BUTTONS NABUCK 8010



Grace





DIVANO | SOFA GRACE
PELLE | LEATHER TOUCH 7013
BORDO CUIO INTRECCIATO / BRAIDED LEATHER FRAME

TAVOLINO | SMALL TABLE KARL





POLTRONE | *ARMCHAIRS GRACE*
PELLE | *LEATHER TOUCH 7013*
BORDO CUIOIO INTRECCIATO / *BRAIDED LEATHER FRAME*

CONTENITORE | *CONTAINER LADY*





DIVANO | SOFA GRACE
VELLUTO | VELVET NEW YORK CAT.F 7988/10

PARETE MODULARE | MODULAR SYSTEM IANUS MIDDLE
LAMPADA | LAMPS PARIS





Aston





DIVANO | SOFA ASTON
PELLE | LEATHER LUXURY 3023

LIBRERIA | BOOKCASE HARVARD

TAPPETO | CARPET TRILOGY





DIVANO | SOFA **ASTON**
PELLE | LEATHER **LUXORY 3025 & COLONIAL 6001**

POLTRONA | ARMCHAIR **CHARME**

TAPPETO | CARPET **TRILOGY**





DIVANO | SOFA ASTON
PELLE | LEATHER LUXURY 028





DIVANO | SOFA ASTON
PELLE | LEATHER LUXURY 3021 & SYNTHETIC MINK FUR CAT.1



Personalizza il tuo divano

PERSONALISE
your SOFA

*Придайте
индивидуальность
своему дивану*

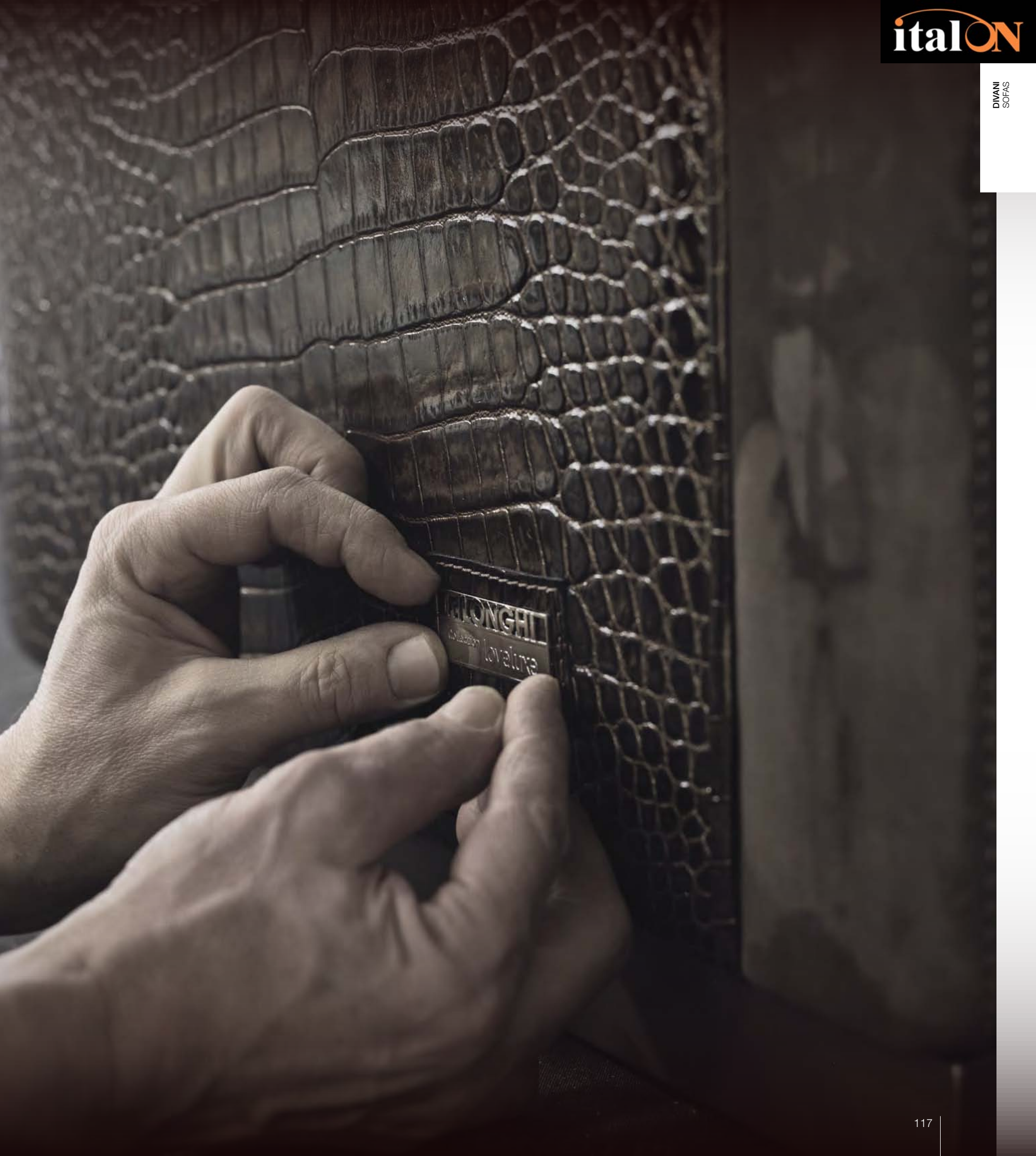

Alfred





DIVANO | SOFA ALFRED
PELLE | LEATHER LUXORY 3020
LINO | FABRIC PURE LINO COL.F 7379-70

TAVOLINI | SMALL TABLES HAMILTON

LAMPADE | LAMPS LUCILLA





DIVANO | SOFA **ALFRED**
PELLE | LEATHER **LUXORY 3021**
TESSUTO | FABRIC **VENERE CAT.1 10**

POLTRONE | ARMCHAIRS **CHARME**

TAVOLINI | SMALL TABLES **HAMILTON**



Gold





DIVANO | SOFA GOLD
TESSUTO | FABRIC VENERE CAT. I 12
BORDO | FRAME LUXURY 3021

TAVOLINI | SMALL TABLES MOON





DIVANO | SOFA GOLD
PELLE | LEATHER LUXURY 3020





PANCA | BENCH GOLD
PELLE | LEATHER LUXURY 3020



Strike





DIVANO | SOFA STRIKE
PELLE | LEATHER SUPREME 1002









DIVANO | SOFA STRIKE
VELLUTO | VELVET ORSAY CAT.I 2390-33

LIBRERIA | BOOKCASE ELLE



Dalia





DIVANETTO | SMALL SOFA DALIA
PELLE | LEATHER NABUCK 8018

LAMPADA | LAMP LUCILLA

TAPPETO | CARPET CHEKIANG WITH INSERT



Poltrone





Elda
Joe Colombo

Joe Colombo & Elda - 1963

Di design Futuristico, almeno per gli osservatori degli anni Sessanta/Settanta, la poltrona Elda è un pezzo storico della mente creativa di Joe Colombo.

E' uno dei suoi primi progetti, concepito nel 1963 ed entrato in produzione nel 1965.

La poltrona è stata battezzata con il nome di sua moglie, appunto Elda.

Esposta al "Museo d'Arte Moderna" di New York e al "Louvre" di Parigi si conferma un oggetto per veri appassionati e cultori del design.

Futuristic design, or that is what the Elda Armchair would look like for observers in the 60s or 70s, this very special piece is an historic product from the creative mind of Joe Colombo.

It was one of his first projects, designed in 1963 and later produced in 1965. This armchair was given the name of his wife, Elda.

On display at the "Museum of Modern Art" in New York and at the "Louvre" in Paris, Elda is considered to be an authentic design object by art and design enthusiasts.

Кресло Elda, отличающееся футуристическим дизайном (хотя бы для аудитории шестидесятых/семидесятых годов), - это исторический предмет, являющийся результатом творческой деятельности Джо Коломбо. Оно представляет собой одно из первых творений дизайнера. Созданное в 1963 году, но поступившее в производство в 1965 году, кресло носит имя его жены Эльды. Выставленное в Музее современного искусства Нью-Йорка и в парижском Лувре, оно остается предметом для настоящих ценителей и почитателей дизайна.





POLTRONA | ARMCHAIR ELDA
PELLE | LEATHER SOFTY 2245

TAVOLINO | SMALL TABLE BOURBON



POLTRONA | ARMCHAIR ELDA
PELLE | LEATHER SOFTY 2245



ELDA CHAIR

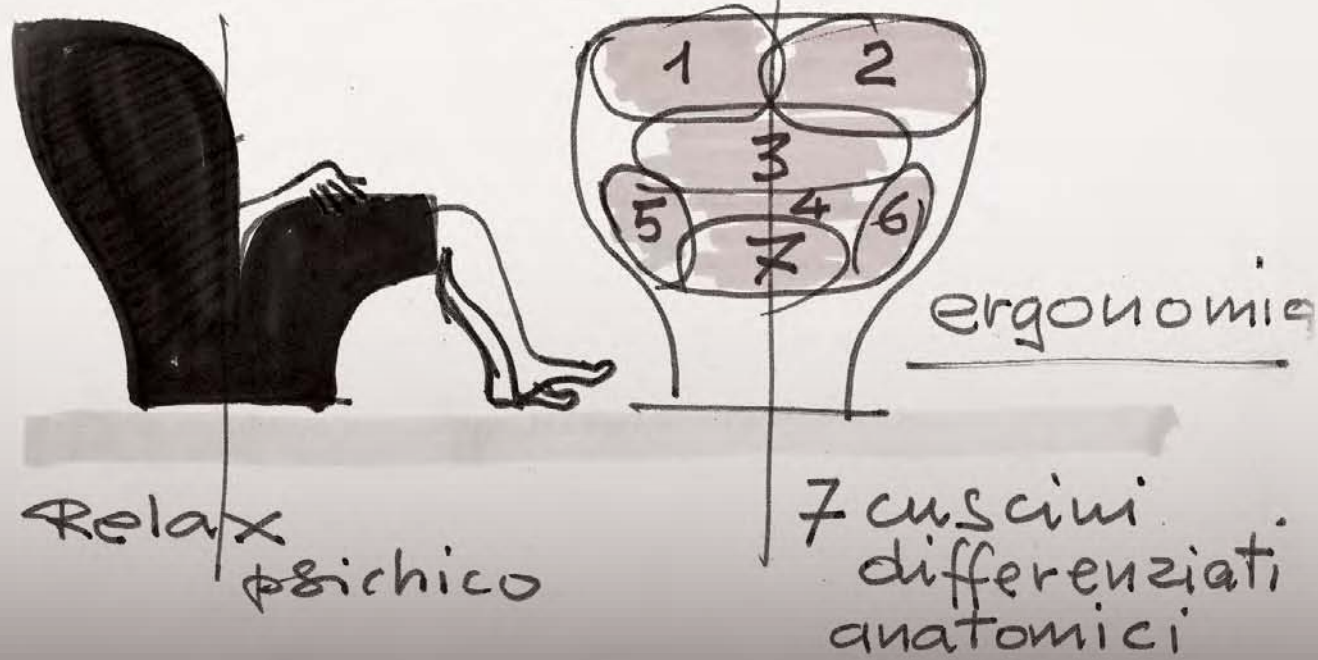
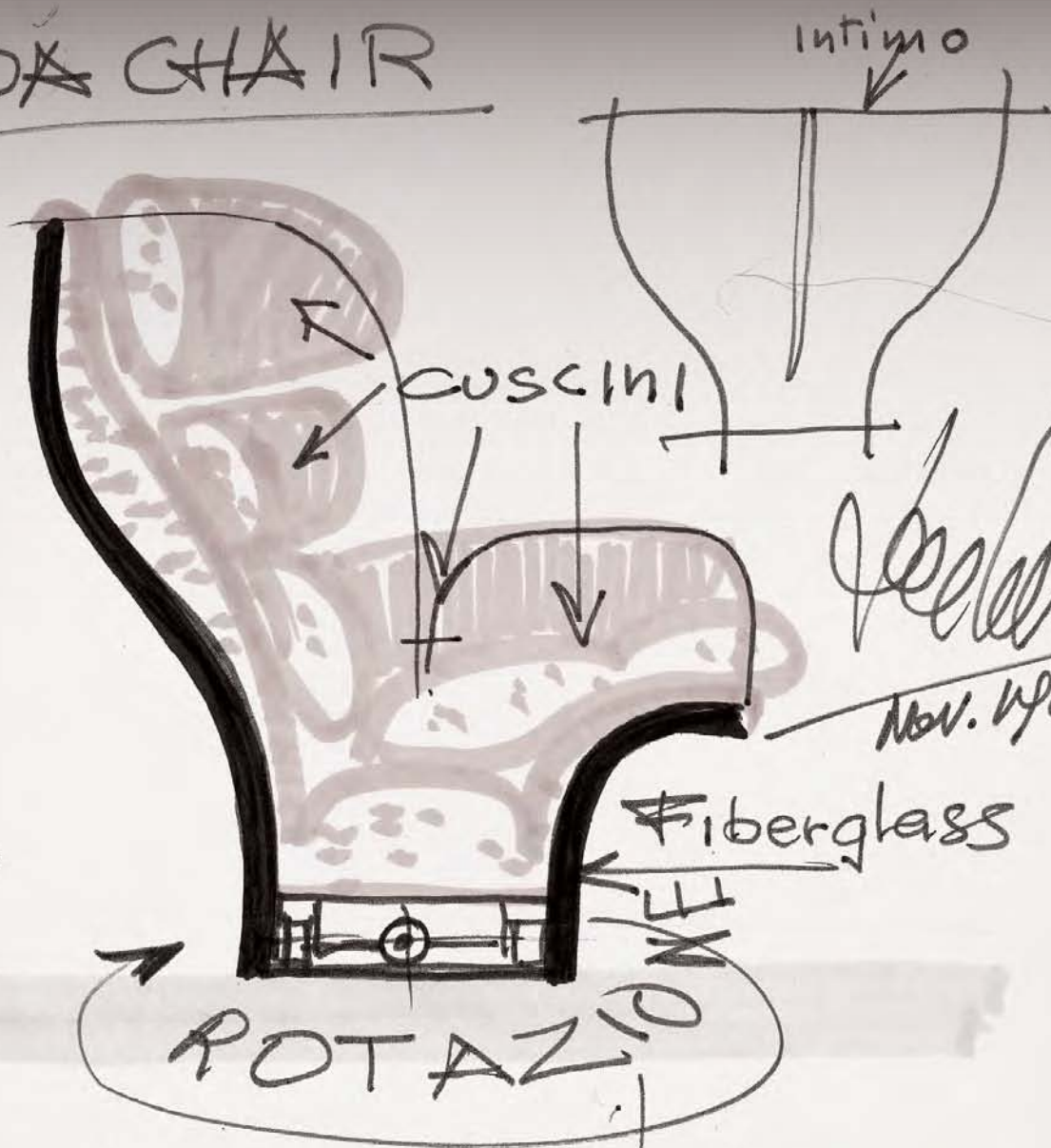



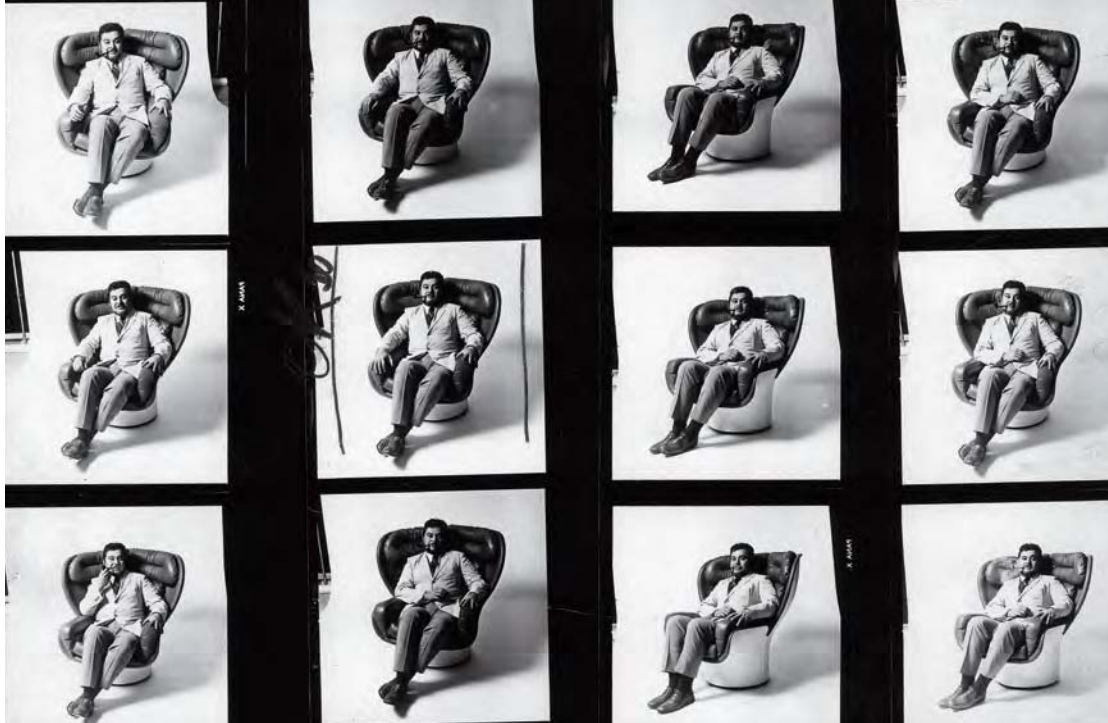

Design fiberglass

Elda è uno dei primi oggetti d'arredamento in cui il materiale plastico è rinforzato dalla fibra di vetro. Per la poltrona Elda, Colombo, pensò di bandire l'uso della scocca in legno per gli imbottiti (usato in tutte le poltrone dell'epoca), ispirandosi alla tecnologia di costruzione degli scafi delle barche per ottenere con il materiale composito una struttura che fosse leggera ma anche resistente. Nella collezione Longhi - IN&OUT altri esempi di fiberglass come la poltrona Astrea sempre di Joe Colombo (1963), la poltrona completamente girevole Rodica di Mario Brunu (1968) e la chaise longue Dolcevita (1970).





POLTRONE
ARMCHAIRS

Elda was one of the first furnishing objects in which plastic is strengthened by fiberglass. For the Elda armchair, Colombo decided to abandon the usual wood frame (used for all armchairs of that time). Taking inspiration from boat hull technology, he obtained a lightweight and resistant composite material.

The Longhi - IN&OUT collection presents similar examples of fiberglass such as the Astrea armchair, always designed by Joe Colombo (1963), the full swivel Rodica armchair by Mario Bruni (1968), and Dolcevita chaise longue (1970).

Elda - это один из первых предметов мебели, в котором пластик усилен стекловолокном. При создании кресла Elda Коломбо решил отказаться от применения деревянного каркаса для мягкой мебели (использовался во всех креслах того периода), воодушевившись технологией изготовления корпусов лодок, чтобы получить благодаря использованию композитного материала легкую, но в то же время прочную конструкцию. В коллекции Longhi - IN&OUT представлены другие изделия из стекловолокна, такие как кресло Astrea, созданное Джо Коломбо (1963), полностью вращающееся кресло Rodica Марио Бруни (1968) и шезлонг Dolcevita (1970).



Astrea



Rodica

Charme







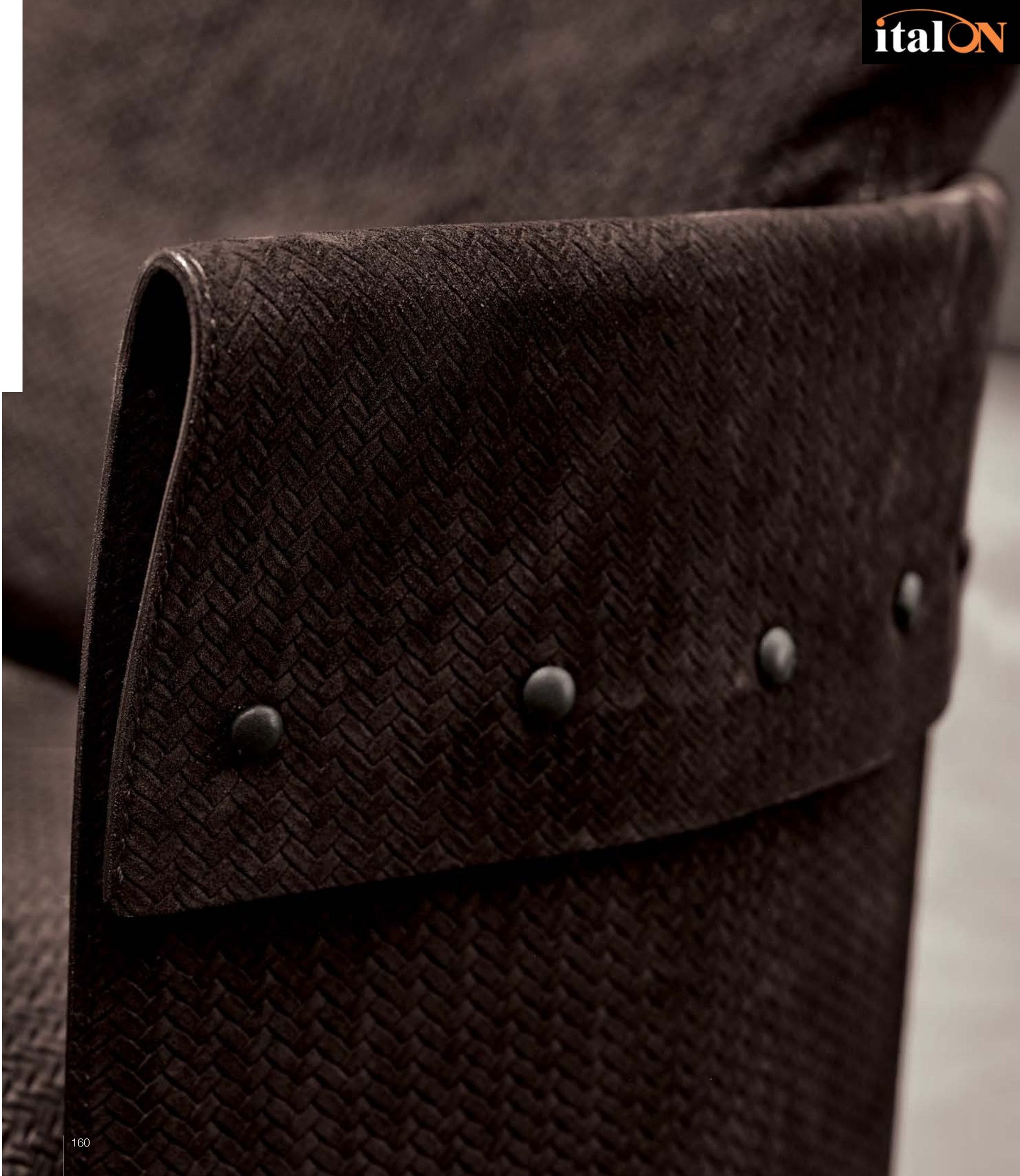



Eleganza e lusso

Элегантность
и роскошь

Elegance and luxury



Aoyama





POLTRONA | *ARMCHAIR AOYAMA*
PELLE | *LEATHER NABUCK 8017*

TAVOLINO | *SMALL TABLE GINZA*

LAMPADA | *LAMP NARITA*

PLAID *NATURAL ORILAG*



Noa



POLTRONE
ARMCHAIRS

DORMEUSE | CHAISE LONGUE NOA
PELLE | LEATHER NABUCK 8010

LAMPADA | LAMP NARITA

Saki





POLTRONA | ARMCHAIR SAKI
VELLUTO | VELVET GIULIO CAT.H 704

TAVOLINI | SMALL TABLES GINZA
MOBILE BAR | BAR CABINET GINZA







Midori







POLTRONA | ARMCHAIR MIDORI
PELLE | LEATHER SUEDE 311 & PIZZO COL.380 BEIGE



POLTRONA | *ARMCHAIR MIDORI*
PELLE | *LEATHER DELUXE COCCO 748*

TAVOLINO | *SMALL TABLE BOURBON*

TAPPETO | *CARPET PONY 11*



POLTRONE
ARMCHAIRS



POLTRONA | ARMCHAIR MIDORI
PELLE | LEATHER SHINE BRONZE 112

TAVOLINO | SMALL TABLE HAMILTON

LAMPADA | LAMP CAMILLA



Beth





POLTRONA | *ARMCHAIR* **BETH**
VELLUTO | *VELVET* **SPACE CAT.F 7936/071**

DIVANO | *SOFA* **HELMUT**

TAVOLINI | *SMALL TABLES* **AMADEUS**



POLTRONE
ARMCHAIRS

Pearl



POLTRONA | *ARMCHAIR PEARL*
PELLE | *LEATHER DELUXE COCCO 748 & NABUK 8015*

TAVOLINI | *SMALL TABLES LAYER*



Dalia

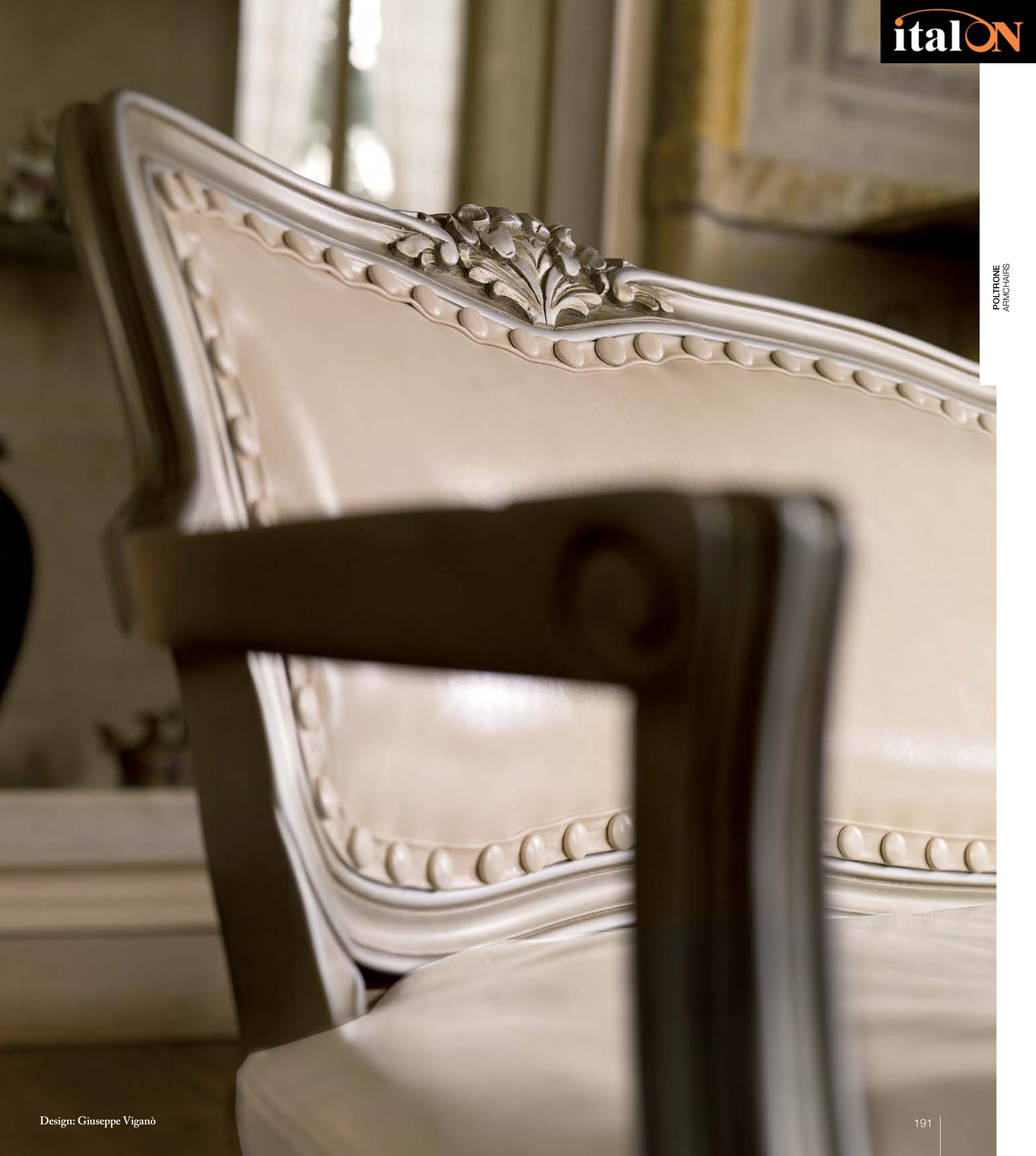



POLTRONA | *ARMCHAIR DALIA*
PELLE | *LEATHER LUXORY 3025*





STRUTTURA | BRONZO ARGENTATO, NERO, ORO SPACCATO E BIANCO DECAPPATO
 STRUCTURE | SILVERED BRONZE, BLACK, CRACKED GOLD AND BLEACHED WHITE
 BOTTONI | NICKEL NERO, ORO CHIARO, ORO ANTICATO E CROMATO LUCIDO O RIVESTITO IN TINTA
 BUTTONS | BLACK NICKEL, LIGHT GOLD, ANTIQUE GOLD AND BRIGHT CHROME OR COVERED WITH THE SAME MATERIAL



DIVANETTO | SMALL SOFA DALIA
PELLE | LEATHER LUXURY 3028

LAMPADA | LAMP PARIS

ALTA
BIB
IM.
N

ALTA

ALTA



Baron





POLTRONA | *ARMCHAIR* **BARON**
PELLE | *LEATHER* **LUXURY 3027**

TAVOLINI | *SMALL TABLES* **HAMILTON**



POLTRONE
ARMCHAIRS

Tavoli & sedie



TAVOLI & SEDIE
TABLES - CHAIRS

Ginza & Miu

chair



TAVOLI & SEDIE
TABLES - CHAIRS



TAVOLO | TABLE GINZA
STRUTTURA BICOLORE | TWO-TONED STRUCTURE BRIGHT BLACK CHROME-BRIGHT CHROME
PIANO | TOP PORT BLACK MARBLE

SEDIA | CHAIR MIU
RIVESTIMENTO PELLE | LEATHER COVER NABUCK 8010
STRUTTURA | STRUCTURE BRIGHT BLACK CHROME



TAVOLI & SEDIE
TABLES - CHAIRS

No limit design

Дизайн,
не знающий ограничений

Design senza limiti



TAVOLO | TABLE GINZA L400 x W150 cm
STRUTTURA | STRUCTURE BRIGHT CHROME
PIANO | TOP FRAPPUCCINO MARBLE / PORT BLACK MARBLE

SEDIA | CHAIR MIU
RIVESTIMENTO PELLE | LEATHER COVER SUPREME 1015 / NABUCK 8016
STRUTTURA | STRUCTURE BRIGHT LIGHT GOLD



su misura

TAVOLI & SEDIE
TABLES - CHAIRS





SEDIA | CHAIR MIU
PELLE | LEATHER DELUXE COCCO 748 & NABUK 8015
STRUTTURA | STRUCTURE BRIGHT CHROME



Omotesando





TAVOLO | TABLE OMOTESANDO
STRUTTURA | STRUCTURE LEATHER NABUCK 8016
BASE | BASE BRIGHT LIGHT GOLD
PIANO | TOP FRAPPUCCINO MARBLE

SEDIA | CHAIR MIU
RIVESTIMENTO PELLE | LEATHER COVER SUEDE 1011
STRUTTURA | STRUCTURE BRIGHT LIGHT GOLD











Artù & Damsel

chair





TAVOLO | TABLE ARTÙ
STRUTTURA | STRUCTURE BRIGHT CHROME
PIANO | TOP CALACATTA GOLD MARBLE

SEDIA | CHAIR DAMSEL
TESSUTO | FABRIC ELEMENTO CAT.H. 1275-04



TAVOLI & SEDIE
TABLES - CHAIRS

Rim



TAVOLI & SEDIE
TABLES - CHAIRS



TAVOLO | TABLE RIM
STRUTTURA | STRUCTURE MATT SATINED BRONZE
PIANO | TOP EMPERADOR DARK MARBLE

SEDIA | CHAIR DAMSEL
VELLUTO | VELVET AVALON CAT.H 2194-17



TAVOLI & SEDIE
TABLES - CHAIRS

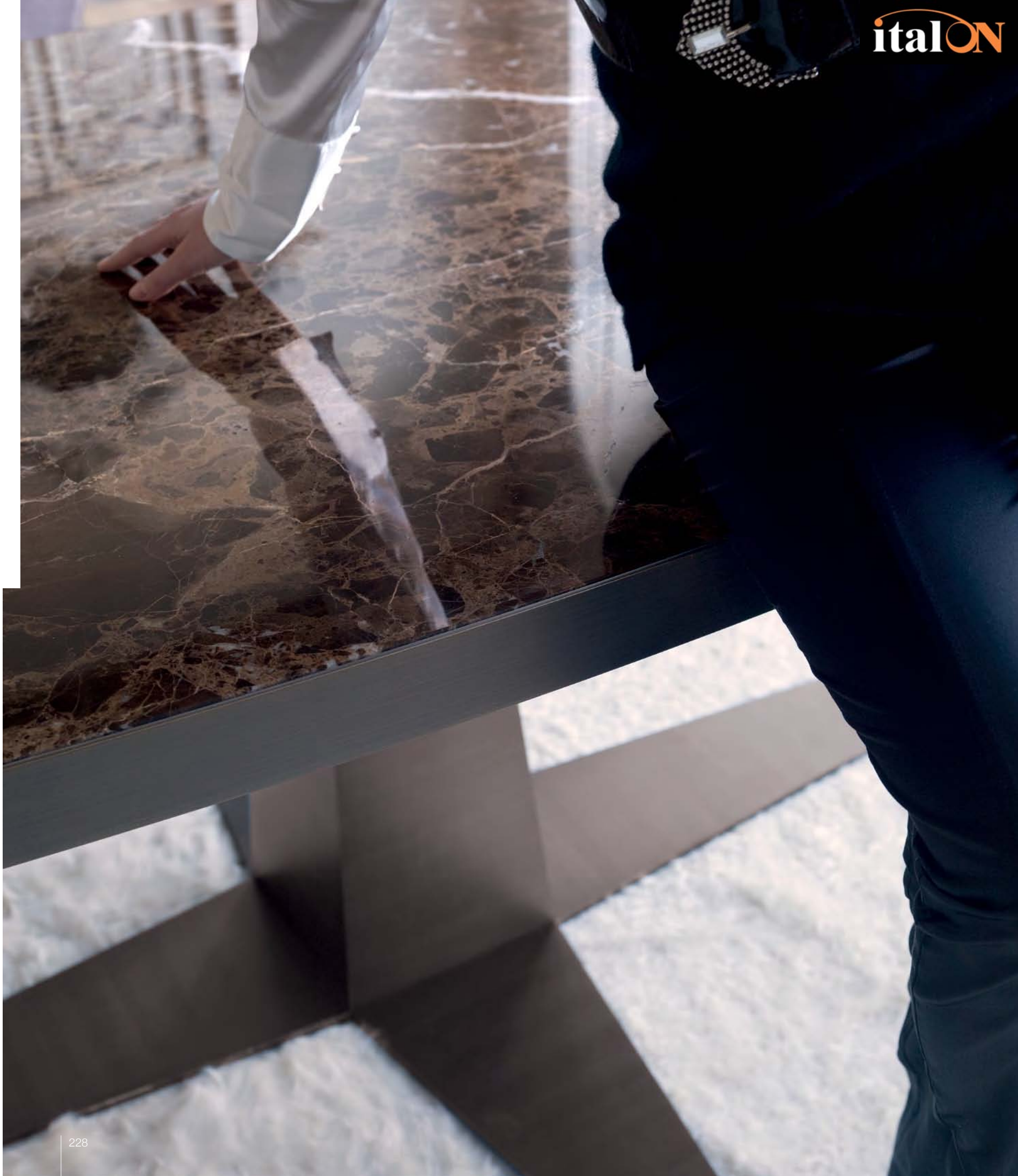



TAVOLI & SEDIE
TABLES - CHAIRS





Karl & Rachele

chair



TAVOLI & SEDIE
TABLES - CHAIRS







TAVOLO | TABLE KARL
STRUTTURA | STRUCTURE MATT SATINED BRONZE
PIANO | TOP CALACATTA GOLD MARBLE
GAMBE | LEGS BRONZE MIRROR

SEDIE | CHAIRS MISS
LAMPADA | LAMPS AKILELE



Miss

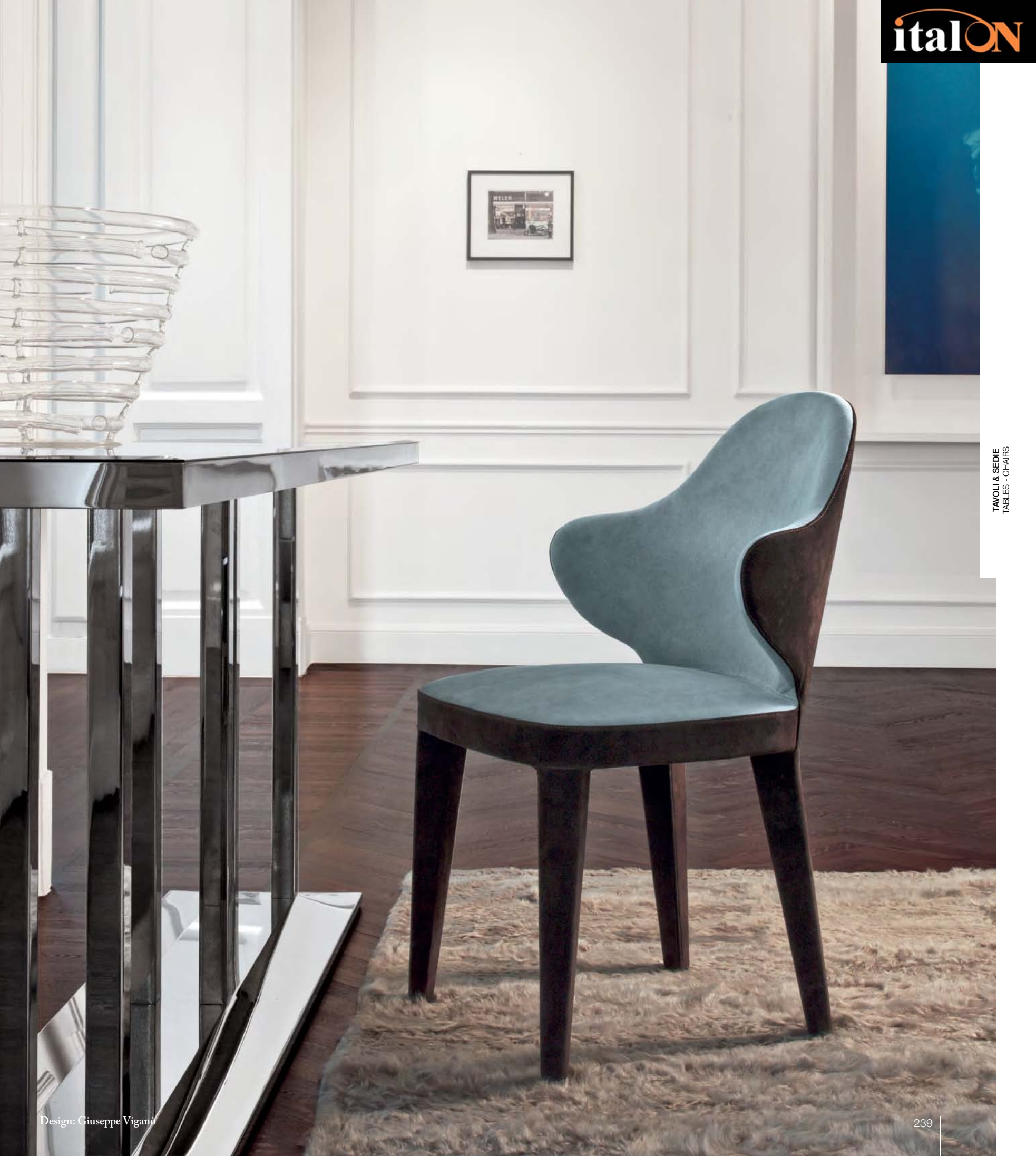





TAVOLI & SEDIE
TABLES - CHAIRS

SEDIA | CHAIR MISS
PELLE | LEATHER LUSSO 18 & 08

TAVOLO | TABLE KARL

Gorky & Must

chair





TAVOLO | **TABLE GORKY**
STRUTTURA | **STRUCTURE MATT SATINED BRONZE**
PIANO | **TOP GLOSSY EBONY**

SEDIA | **CHAIR MUST**
VELLUTO | **VELVET AVALON CAT.H 2194-18**









Gorky

desk

SCRIVANIA | **DESK GORKY**
STRUTTURA | **STRUCTURE MATT SATINED BRONZE**
PIANO | **TOP GLOSSY EBONY**

PARETE MODULARE | **MODULAR SYSTEM IANUS MIDDLE**
LAMPADA | **LAMP AKILELE**





TAVOLI & SEDIE
TABLES - CHAIRS

SEDIA GIREVOLE | *ROTATING CHAIR MIU*
RIVESTIMENTO PELLE | *LEATHER COVER SUEDE 311*
STRUTTURA | *STRUCTURE MATT SATINED BRONZE*

CASSETTIERA | *CHEST OF DRAWERS*
RIVESTIMENTO PELLE | *LEATHER COVER LUXORY 3020*
BORDI | *EDGES MATT SATINED BRONZE*
PIANO | *TOP GLOSSY EBONY*

LAMPADA | *LAMP AKILELE*

Exclusive emotions

獨特情感

عواطف حصريّة



Tavolini & consolle



Ginza



TAVOLINI & CONSOLLE
SMALL TABLES - CONSOLE

TAVOLINO | SMALL TABLE GINZA

STRUTTURA BICOLORE | TWO-TONED STRUCTURE BRIGHT CHROME - BRIGHT BLACK CHROME
PIANO | TOP LEATHER COVER NABUCK 8016



TAVOLINI & CONSOLLE
SMALL TABLES - CONSOLE

GOLD & BLACK CHROME





TAVOLINO | *SMALL TABLE GINZA*
STRUTTURA BICOLORE | *TWO-TONED STRUCTURE BRIGHT LIGHT GOLD WITH BRIGHT BLACK CHROME*
PIANO | *TOP PORT BLACK MARBLE*



TAVOLINO | SMALL TABLE GINZA

STRUTTURA BICOLORE | TWO-TONED STRUCTURE BRIGHT CHROME WITH BRIGHT BLACK CHROME
PIANO | TOP FRAPPUCCINO MARBLE

CHROME & BLACK CHROME



TAVOLINI & CONSOLLE
SMALL TABLES - CONSOLE





CONSOLLE | CONSOLE GINZA

STRUTTURA BICOLORE | TWO-TONED STRUCTURE BRIGHT LIGHT GOLD WITH BRIGHT PINK GOLD
PIANO | TOP FRAPPUCCINO MARBLE

STRUTTURA BICOLORE | TWO-TONED STRUCTURE BRIGHT CHROME WITH BRIGHT BLACK CHROME
PIANO | TOP FRAPPUCCINO MARBLE

TAVOLINI & CONSOLLE
SMALL TABLES - CONSOLE

Lord



TAVOLINI & CONSOLLE
SMALL TABLES - CONSOLE







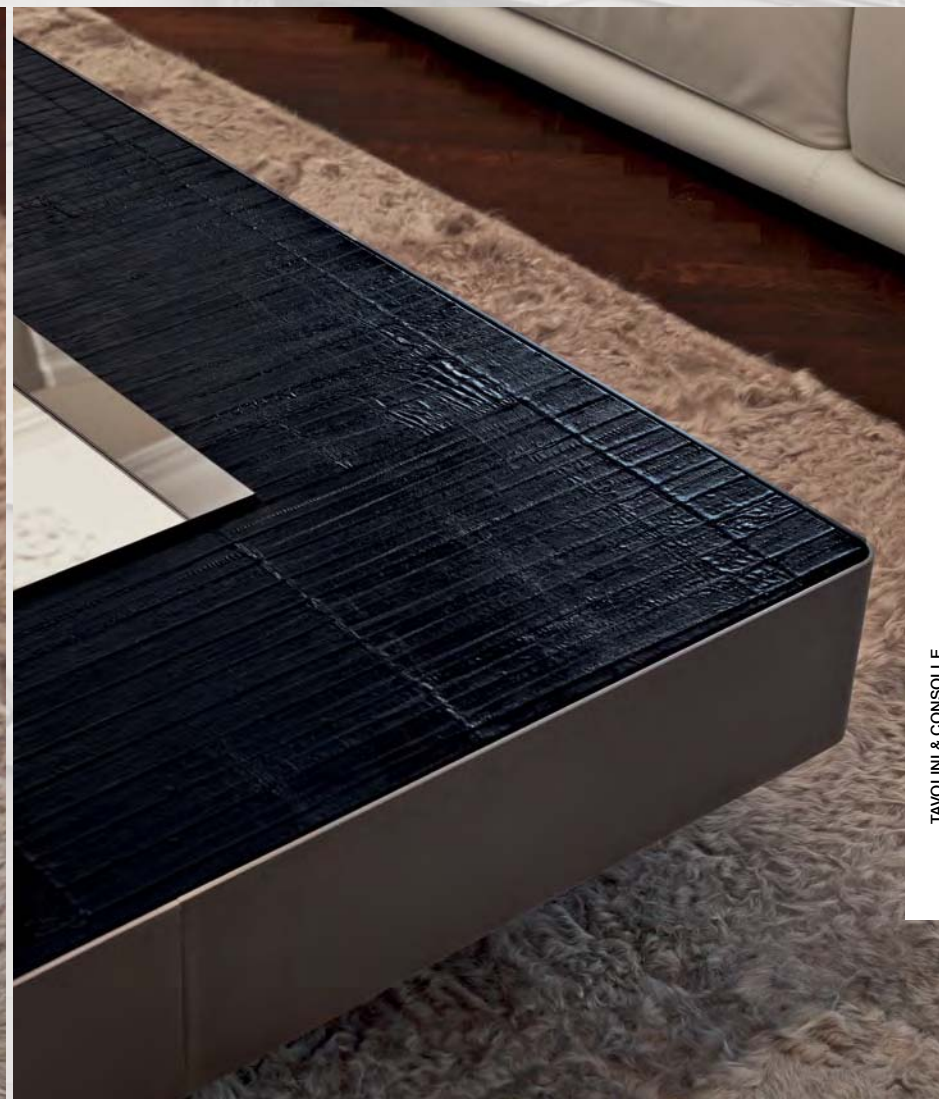

TAVOLINI & CONSOLLE
SMALL TABLES - CONSOLE

TAVOLINO | *SMALL TABLE LORD*

PIANO | *TOP GLOSSY EBONY*
FASCIA ESTERNA | *EXTERNAL STRIP MATT SATINED BRONZE*

PIANO | *TOP EELSKIN 04*
FASCIA ESTERNA | *EXTERNAL STRIP MATT SATINED BRONZE*

Karl



TAVOLINI & CONSOLLE
SMALL TABLES - CONSOLE



TAVOLINO | *SMALL TABLE KARL*
STRUTTURA | *STRUCTURE MATT SATINED BRONZE*
PIANI | *TOPS FRAPPUCCINO MARBLE - BRONZE MIRROR*
GAMBE | *LEGS BRONZE MIRROR*

MOBILE BASSO | *LOW CABINET ASPEN*



TAVOLINI & CONSOLLE
SMALL TABLES - CONSOLE





TAVOLINO | *SMALL TABLE KARL*
STRUTTURA | *STRUCTURE BRIGHT BLACK CHROME*
PIANI | *TOPS DARK FUMÉ GLASS - PORT BLACK MARBLE*
GAMBE | *LEGS DARK FUMÉ GLASS*

DIVANO | *SOFA NAPOLEON*

Bourbon



TAVOLINI & CONSOLLE
SMALL TABLES - CONSOLE





TAVOLINI & CONSOLLE
SMALL TABLES - CONSOLE

TAVOLINO | SMALL TABLE BOURBON
PIANO | TOP CALACATTA GOLD MARBLE
STRUTTURA | STRUCTURE BRIGHT BLACK CHROME

Rim



CONSOLLE | *CONSOLE RIM*
PIANO | *TOP GLOSSY EBONY*
STRUTTURA | *STRUCTURE MATT SATINED BRONZE*



TAVOLINI & CONSOLLE
SMALL TABLES - CONSOLE

Amadeus





TAVOLINO | *SMALL TABLE AMADEUS*
STRUTTURA | *STRUCTURE MATT SATINED BRONZE*
PIANO | *TOP BRONZE MIRROR*

DIVANO | *SOFA NAPOLEON*



TAVOLINO | *SMALL TABLE AMADEUS*
STRUTTURA | *STRUCTURE BRIGHT BLACK CHROME*
PIANI | *TOPS SPIRAL PATTERN GOLD CERAMIC*

TAPPETO | *CARPET TRILOGY*





TAVOLINO | *SMALL TABLE AMADEUS*
STRUTTURA | *STRUCTURE BRIGHT LIGHT GOLD*
PIANI | *TOPS DAMASK PATTERN PLATINUM CERAMIC*

TAPPETO | *CARPET TRILOGY*

TAVOLINI & CONSOLLE
SMALL TABLES - CONSOLE



TAVOLINO | *SMALL TABLE AMADEUS*
STRUTTURA | *STRUCTURE MATT SATINED BRONZE*
PIANI | *TOPS GLOSSY CANALETTO WALNUT*

POLTRONE | *ARMCHAIRS BETH*



TAVOLINI & CONSOLLE
SMALL TABLES - CONSOLE

Yaki



TAVOLINI & CONSOLLE
SMALL TABLES - CONSOLE





TAVOLINI & CONSOLLE
SMALL TABLES - CONSOLE

TAVOLINO | SMALL TABLE YAKI
RIVESTIMENTO COLONNA E PIANO | TOP AND LEG COVER FRAPPUCCINO MARBLE - WHITE ONYX - LEATHER NABUCK 8016

Layer



TAVOLINI & CONSOLLE
SMALL TABLES - CONSOLE



TAVOLINO | SMALL TABLE LAYER
STRUTTURA | STRUCTURE BRIGHT LIGHT GOLD
PIANI | TOPS CALACATTA GOLD MARBLE - BLUE JEANS MARBLE



TAVOLINI & CONSOLLE
SMALL TABLES - CONSOLE





TAVOLINO | SMALL TABLE LAYER
STRUTTURA | STRUCTURE BRIGHT CHROME
RIVESTIMENTO | LEATHER COVER NABUCK 8014
PIANI | TOPS FRAPPUCCINO MARBLE

TAVOLINI & CONSOLLE
SMALL TABLES - CONSOLE

Moon



TAVOLINI & CONSOLLE
SMALL TABLES - CONSOLE



TAVOLINO | *SMALL TABLE MOON*
STRUTTURA **CROMO NERO LUCIDO, BRONZO SATINATO OPACO, ORO SATINATO OPACO, BIANCO SATINATO OPACO E BIANCO LUCIDO**
STRUCTURE **BRIGHT BLACK CHROME, MATT SATINED BRONZE, MATT SATINED GOLD, MATT SATINED WHITE AND BRIGHT WHITE**



TAVOLINI & CONSOLLE
SMALL TABLES - CONSOLE

TAVOLINO | SMALL TABLE MOON
STRUTTURA | STRUCTURE BRIGHT BLACK CHROME

Hamilton



TAVOLINI & CONSOLLE
SMALL TABLES - CONSOLE





CONSOLLE | *CONSOLE HAMILTON*
LEGNO RIVESTITO IN PELLE | *WOOD COVERED IN LEATHER SPECIAL OLD 150*

TAVOLINO | *SMALL TABLE HAMILTON*
STRUTTURA | *STRUCTURE GLOSSY EBONY*

TAVOLINI & CONSOLLE
SMALL TABLES - CONSOLE





COLONNA | COLUMN HAMILTON
STRUTTURA | STRUCTURE GLOSSY EBONY
RIPIANI RIVESTITI IN PELLE | SECTIONS COVERED IN LEATHER SUEDE 719

Artù



TAVOLINI & CONSOLLE
SMALL TABLES - CONSOLE



TAVOLINO | SMALL TABLE ARTÙ
STRUTTURA | STRUCTURE BRIGHT CHROME
PIANO | TOP BRONZE MIRROR



TAVOLINI & CONSOLLE
SMALL TABLES - CONSOLE

Gorky

TAVOLINO | *SMALL TABLE GORKY*
PIANO | *TOP BRONZE MIRROR WITH A SPECIAL PATTERN*
STRUTTURA | *STRUCTURE MATT SATINED BRONZE*









TAVOLINI & CONSOLLE
SMALL TABLES - CONSOLE

CONSOLLE | CONSOLE GORKY
PIANO | TOP BRONZE MIRROR WITH A SPECIAL PATTERN
STRUTTURA | STRUCTURE MATT SATINED BRONZE



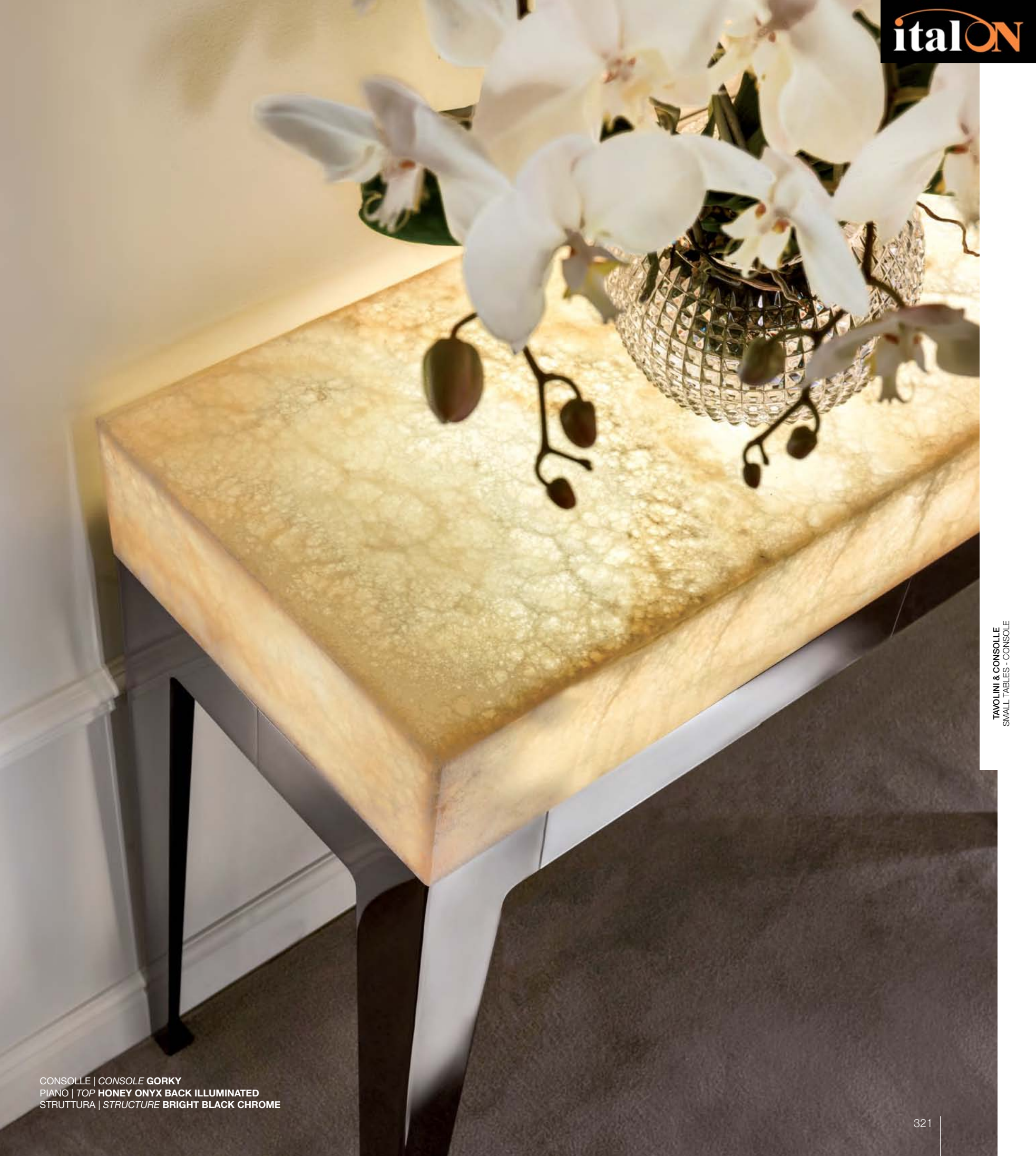

TAVOLINI & CONSOLLE
SMALL TABLES - CONSOLE

CONSOLLE | CONSOLE GORKY
PIANO | TOP HONEY ONYX BACK ILLUMINATED
STRUTTURA | STRUCTURE BRIGHT BLACK CHROME

Prince



TAVOLINI & CONSOLLE
SMALL TABLES - CONSOLE



TAVOLINO | *SMALL TABLE PRINCE*
BASE E BORDO | *BASE AND EDGE MATT SATINED BRONZE*
PIANO IN PELLE | *TOP COVERED IN LEATHER NABUCK COL. 8018*



Contenitori & librerie





MOBILE BASSO | *LOW CABINET ASPEN*
STRUTTURA | *STRUCTURE GLOSSY EBONY*
CASSETTI E ANTINE | *DRAWERS AND DOORS BRONZE MIRROR*
BORDI | *EDGES MATT SATINED BRONZE*

LAMPADA | *LAMP LUCILLA*



Aspen

Design: Giuseppe Viganò

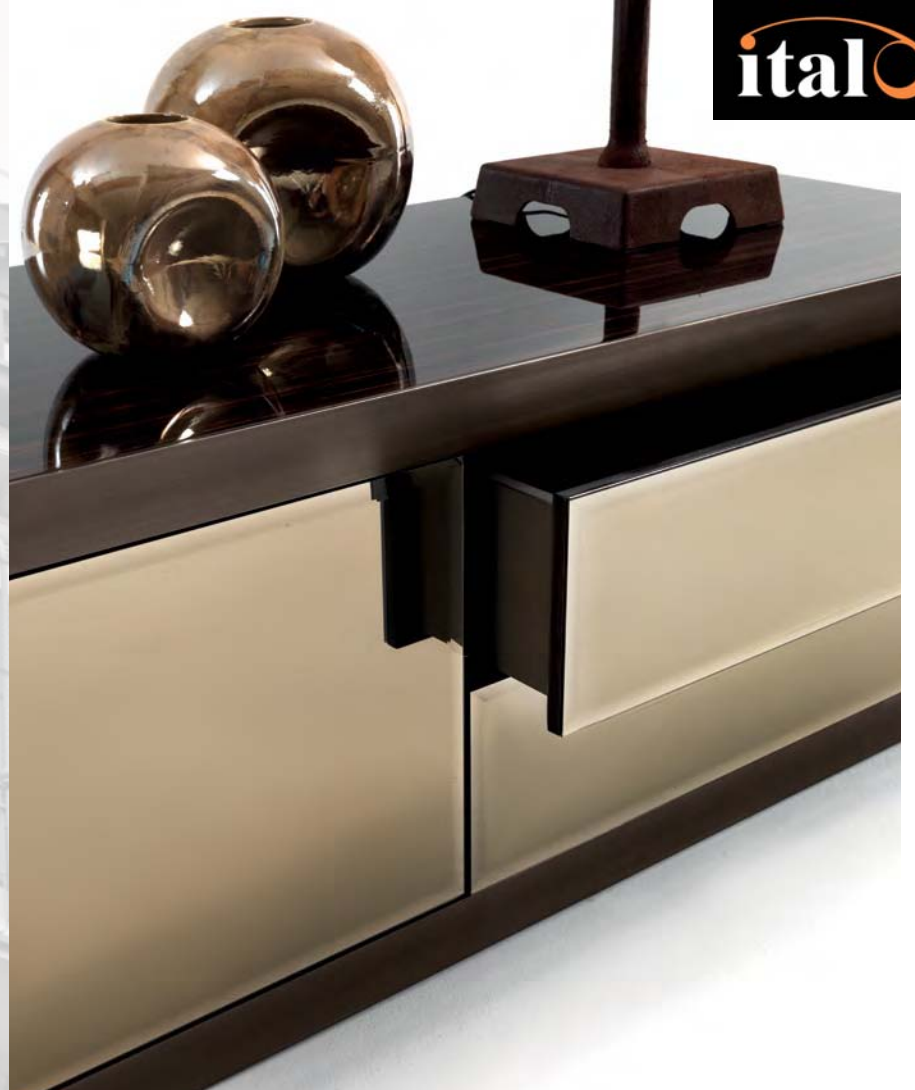

CONTENITORI & LIBRERIE
CONTAINERS - BOOKCASES





MOBILE BASSO | *LOW CABINET ASPEN*
 STRUTTURA | *STRUCTURE GLOSSY LACQUERED IVORY*
 RIVESTIMENTO PELLE | *LEATHER COVER COCCO DELUXE 848*
 BORDI | *EDGES MATT SATINED BRONZE*

SPECCHIO | *MIRROR ADONE*

Victoria





MOBILE | *CABINET VICTORIA*
PIANO | *TOP GLOSSY EBONY*
BORDI | *EDGES BLACK CHROME*
ANTE | *DOORS SMOKY MIRROR*

SEDIA | *CHAIR MIU*



Baku





CONTENITORE | **CABINET BAKU**
STRUTTURA | **STRUCTURE MATT SATINED BRONZE**
RIVESTIMENTO PELLE | **LEATHER COVER NABUK 8014**
PIANO | **TOP CALACATTA GOLD MARBLE**

SPECCHIO | **MIRROR ADONE**

LAMPADA | **LAMP PARIS**



Grandeur







MOBILE BAR | *BAR CABINET GRANDEUR*
STRUTTURA | *STRUCTURE GLOSSY LACQUERED IVORY*
RIVESTIMENTO PELLE | *LEATHER COVER COCCO DELUXE 848*
BASE | *BASE MATT SATINED BRONZE*

BOISERIE ENDLESS CRISTAL RAIN

SATIN 081

SATIN 091

SATIN 028

SATIN 070

SATIN 161

SATIN 097





MOBILE BAR | **BAR CABINET GRANDEUR**
STRUTTURA | **STRUCTURE GLOSSY EBONY**
RIVESTIMENTO PELLE | **LEATHER COVER COCCO DELUXE 748**
BASE | **BASE MATT SATINED BRONZE**

Lady







CONTENITORE | *CABINET LADY*
STRUTTURA | *STRUCTURE MATT SATINED BRONZE*
RIVESTIMENTO PELLE | *LEATHER COVER SUEDE 427*





CONTENITORE | *CABINET LADY*
STRUTTURA | *STRUCTURE MATT SATINED BRONZE*
RIVESTIMENTO PELLE | *LEATHER COVER SUEDE 311*



MADIA | CABINET LADY
STRUTTURA | STRUCTURE BRIGHT BLACK CHROME
RIVESTIMENTO PELLE | LEATHER COVER EELSKIN BURGUNDY 01

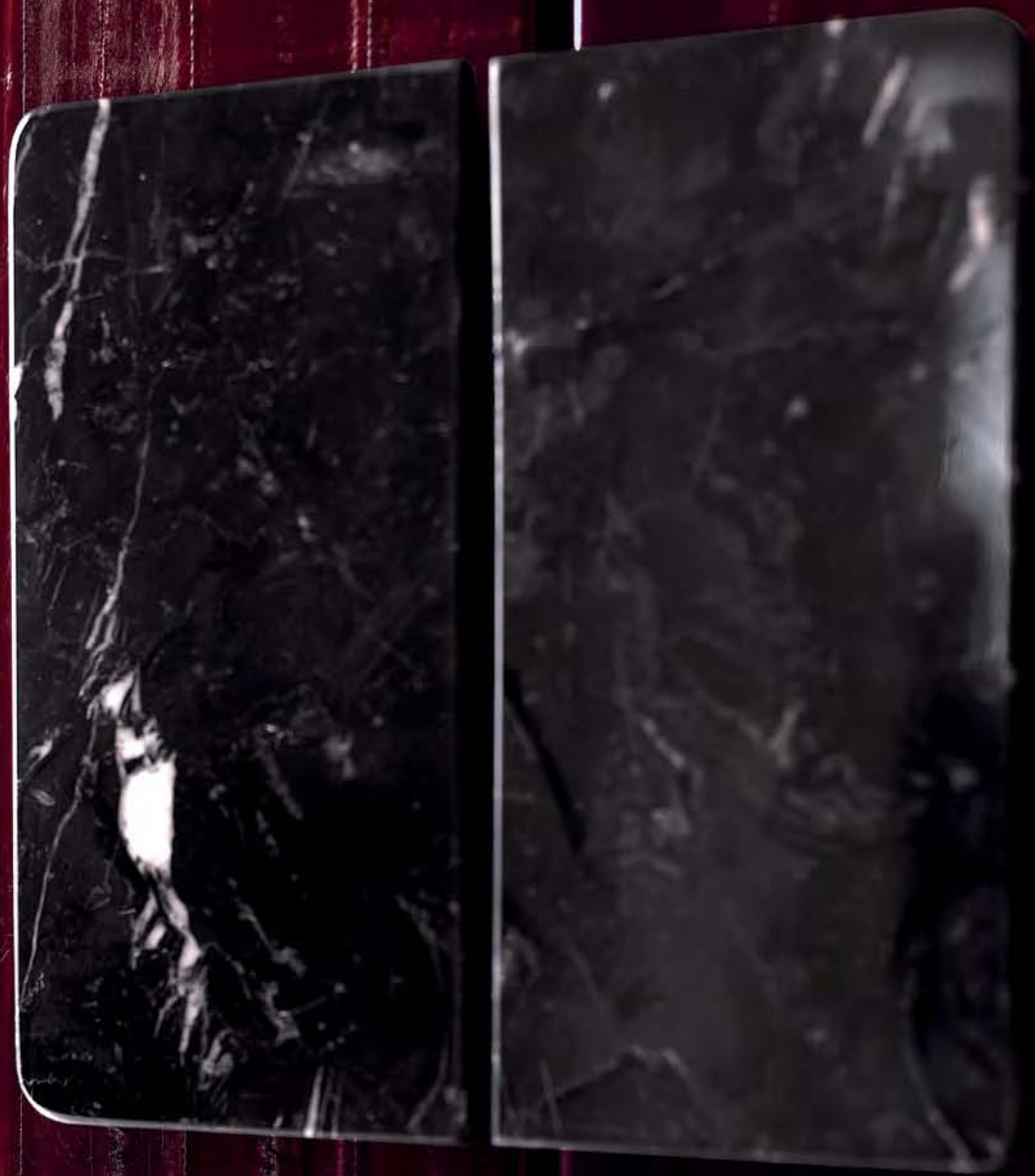

Ginza





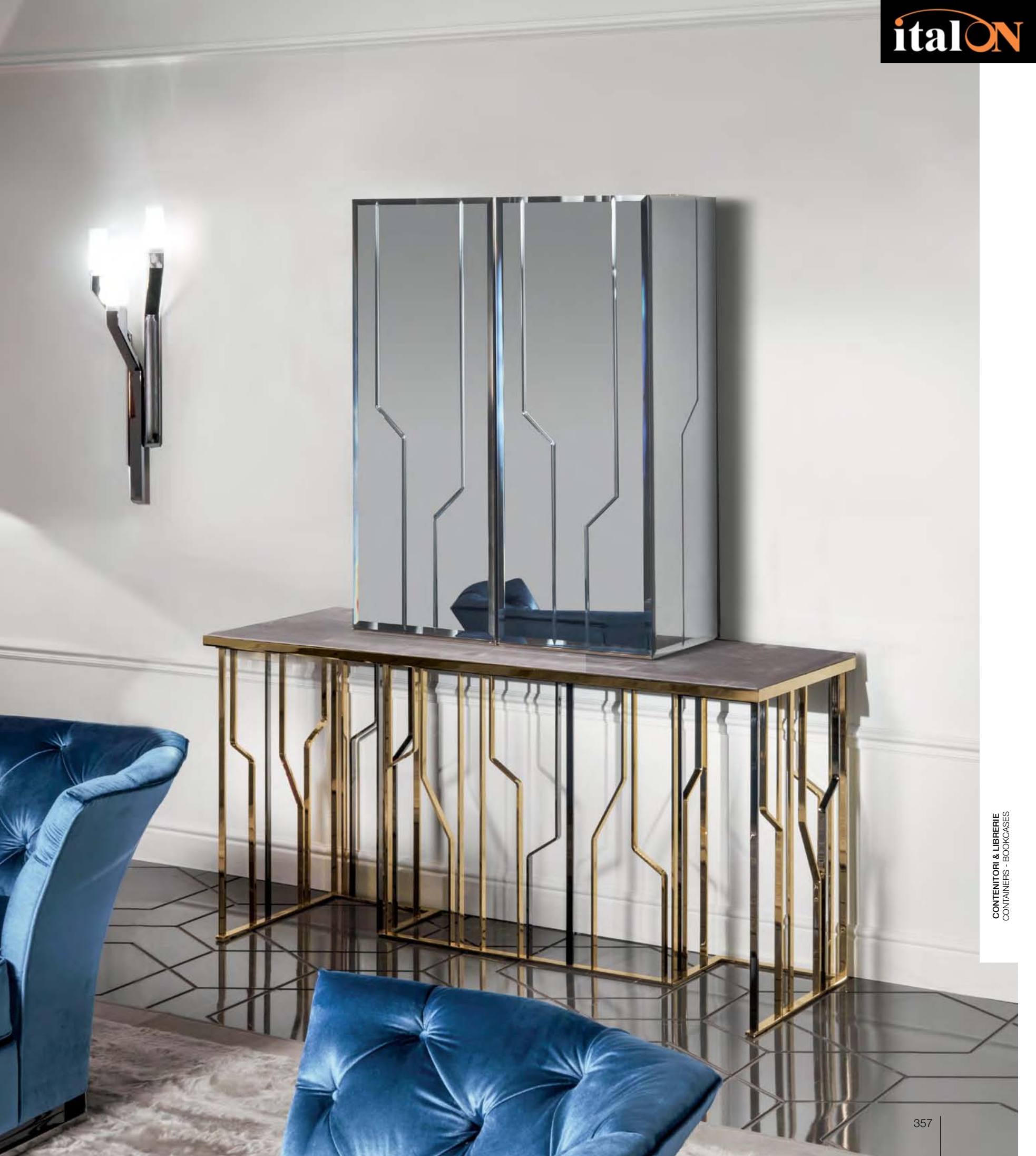



MOBILE BAR | BAR CABINET GINZA
 STRUTTURA BICOLORE | TWO-TONED STRUCTURE BLACK CHROME-LIGHT GOLD
 PIANO IN PELLE | LEATHER TOP NABUCK 8011
 ANTE | DOORS SMOKY MIRROR
 FINITURA INTERNA | INTERNAL FINISH DARK TINTED ZEBRAWOOD

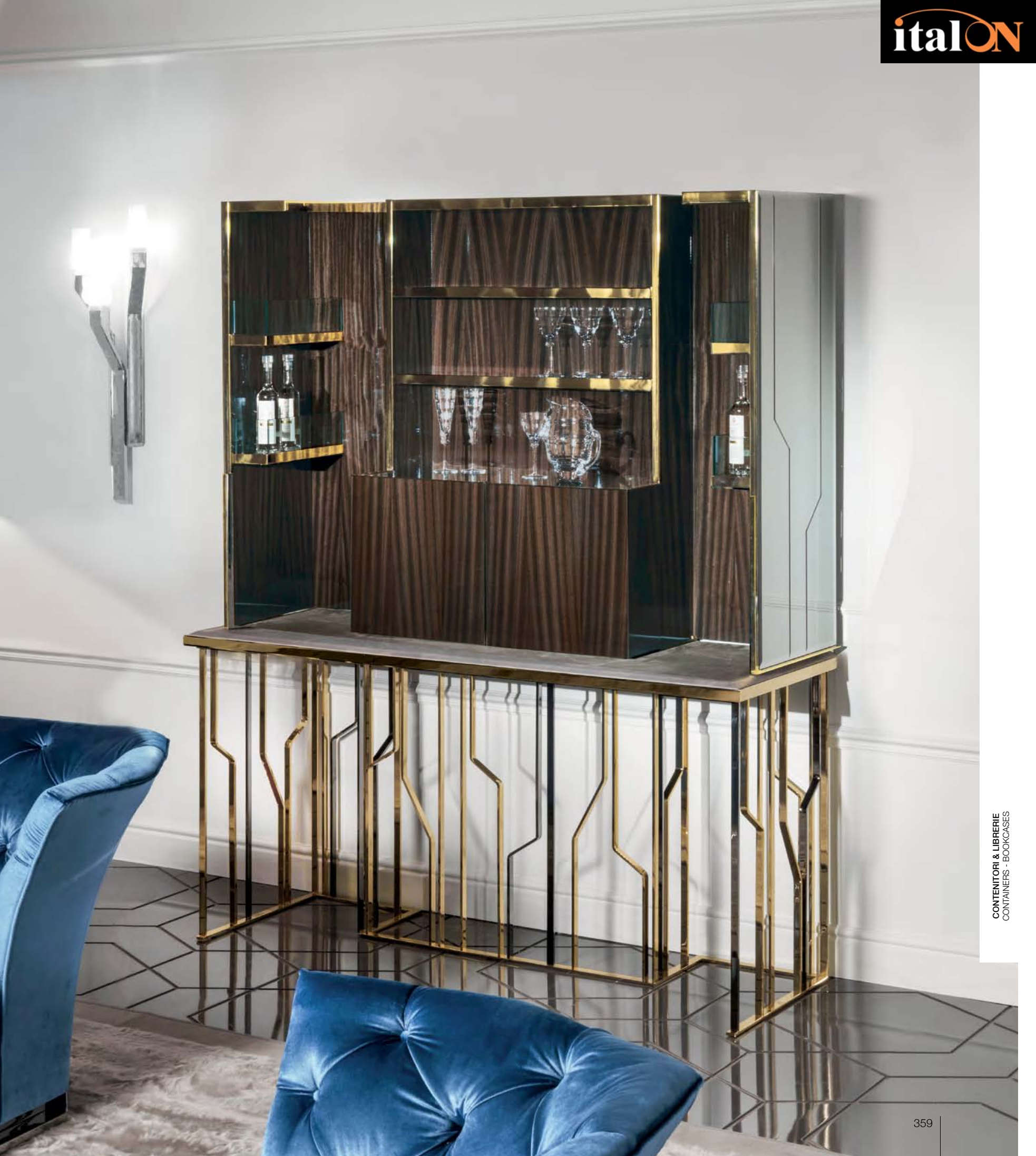

Emily

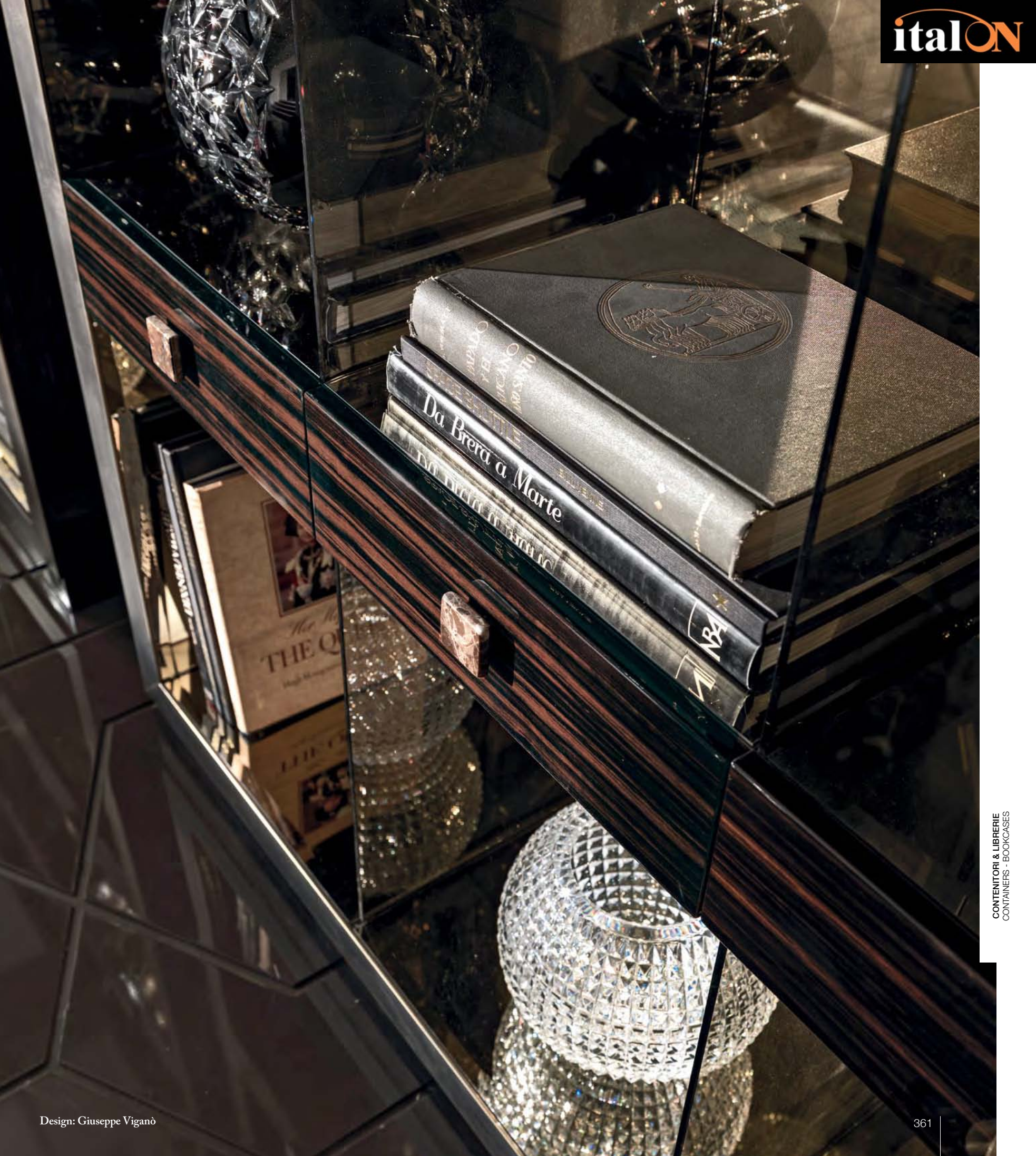



MOBILE ALTO | *TALL UNIT EMILY*
 BORDO FRONTALE | *FRONT EDGE MATT SATINED BRONZE*
 INTERNO | *INTERIOR BRONZE MIRROR*
 ESTERNO | *EXTERIOR GLOSSY EBONY*
 MANIGLIE | *HANDLES EMPERADOR DARK MARBLE*



Harvard







LIBRERIA | BOOKCASE HARVARD
STRUTTURA | STRUCTURE BRIGHT BLACK CHROME
RIVESTIMENTO PELLE | LEATHER COVER EELSKIN BLACK 02





LIBRERIA | BOOKCASE HARVARD
STRUTTURA | STRUCTURE MATT SATINED BRONZE
RIPIANI | SHELVES MATT WENGE

lanus Middle





PARETE MODULARE | MODULAR SYSTEM IANUS MIDDLE
PORTA | DOOR IANUS

LAMPADARIO | CHANDELIER NARITA
TAVOLO | TABLE GINZA
SEDIE | CHAIRS MIU





PARETE MODULARE | MODULAR SYSTEM IANUS MIDDLE
RIVESTIMENTO | LEATHER COVER SUEDE 311
PROFILI | PROFILES POLISHED NATURAL FINISH
FINITURA INTERNA | INTERNAL FINISH DARK TINTED ZEBRAWOOD

DIVANO | SOFA HALL



PARETE MODULARE | *MODULAR SYSTEM IANUS MIDDLE*
 RIVESTIMENTO | *LEATHER COVER SUEDE 311*
 PROFILI | *PROFILES GLOSSY LIGHT GOLD*
 FINITURA INTERNA | *INTERNAL FINISH DARK TINTED ZEBRAWOOD*

POLTRONA | *ARMCHAIR SAKI*

PARETE MODULARE | MODULAR SYSTEM IANUS MIDDLE
 RIVESTIMENTO | LEATHER COVER SUEDE 311 & BRONZE CRISTAL RAIN MIRROR
 PROFILI | PROFILES GLOSSY LIGHT GOLD
 FINITURA INTERNA | INTERNAL FINISH DARK TINTED ZEBRAWOOD

POLTRONE | ARMCHAIRS PEARL
 CONTENITORE | CONTAINERS LADY
 TAVOLINI | SMALL TABLES LAYER & YAKI
 DIVANO | SOFA MARCEL
 POUF | POUF MUST





PARETE MODULARE | MODULAR SYSTEM IANUS MIDDLE
 RIVESTIMENTO | LEATHER COVER SUEDE 311 & BRONZE CRISTAL RAIN MIRROR
 PROFILI | PROFILES GLOSSY LIGHT GOLD
 FINITURA INTERNA | INTERNAL FINISH DARK TINTED ZEBRAWOOD

POLTRONE | ARMCHAIRS PEARL
 TAVOLINI | SMALL TABLES LAYER
 LAMPADE | LAMPS LUCILLA





absolute QUALITY

جودة مطابقة

QUALITÀ assoluta





PARETE MODULARE | MODULAR SYSTEM IANUS MIDDLE
 RIVESTIMENTO | LEATHER COVER IGUANA DELUXE COL.01
 PROFILI | PROFILES POLISHED NATURAL FINISH
 FINITURA INTERNA | INTERNAL FINISH CANALETTO WALNUT
 VANO A GIORNO | OPEN COMPARTMENT CALACATTA GOLD MARBLE

DIVANO | SOFA HALL
 TAVOLINI | SMALL TABLES GINZA





PARETE MODULARE | MODULAR SYSTEM IANUS MIDDLE
 RIVESTIMENTO | LEATHER COVER IGUANA DELUXE COL.01
 PROFILI | PROFILES POLISHED NATURAL FINISH
 FINITURA INTERNA | INTERNAL FINISH CANALETTO WALNUT
 VANO A GIORNO | OPEN COMPARTMENT CALACATTA GOLD MARBLE





PARETE MODULARE | MODULAR SYSTEM IANUS MIDDLE
 RIVESTIMENTO | LEATHER COVER TRECCIA 01100513 CAT.15 COL.128 SABBIA
 PROFILI | PROFILES GLOSSY LIGHT GOLD
 FINITURA INTERNA | INTERNAL FINISH CANALETTO WALNUT
 VANO A GIORNO | OPEN COMPARTMENT CALACATTA GOLD MARBLE





*Спецзаказ по Вашим
размерам!*

*Custom-made
especially for you!*

*Totalmente
su misura per te!*



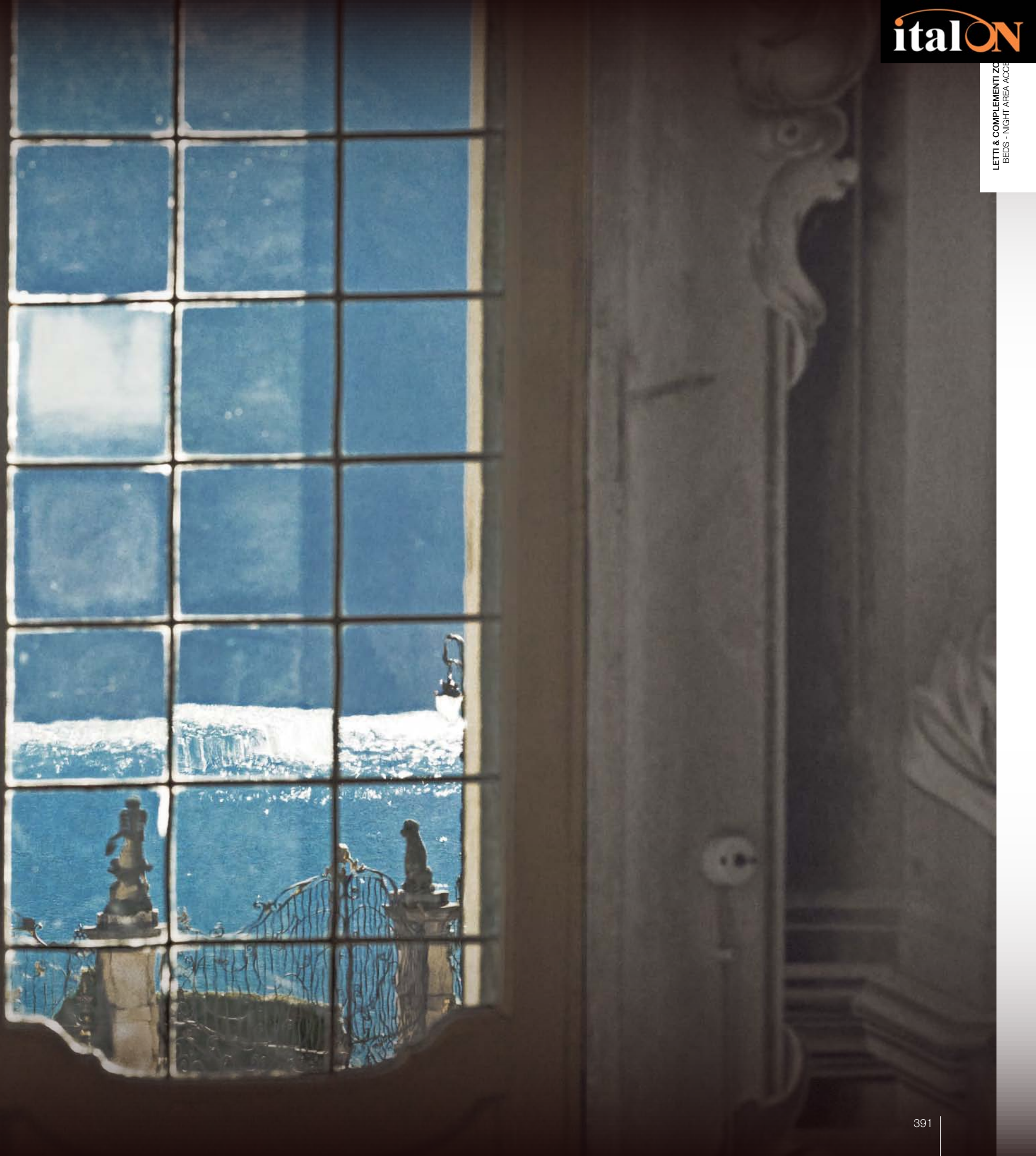

Letti & complementi notte



Napoleon

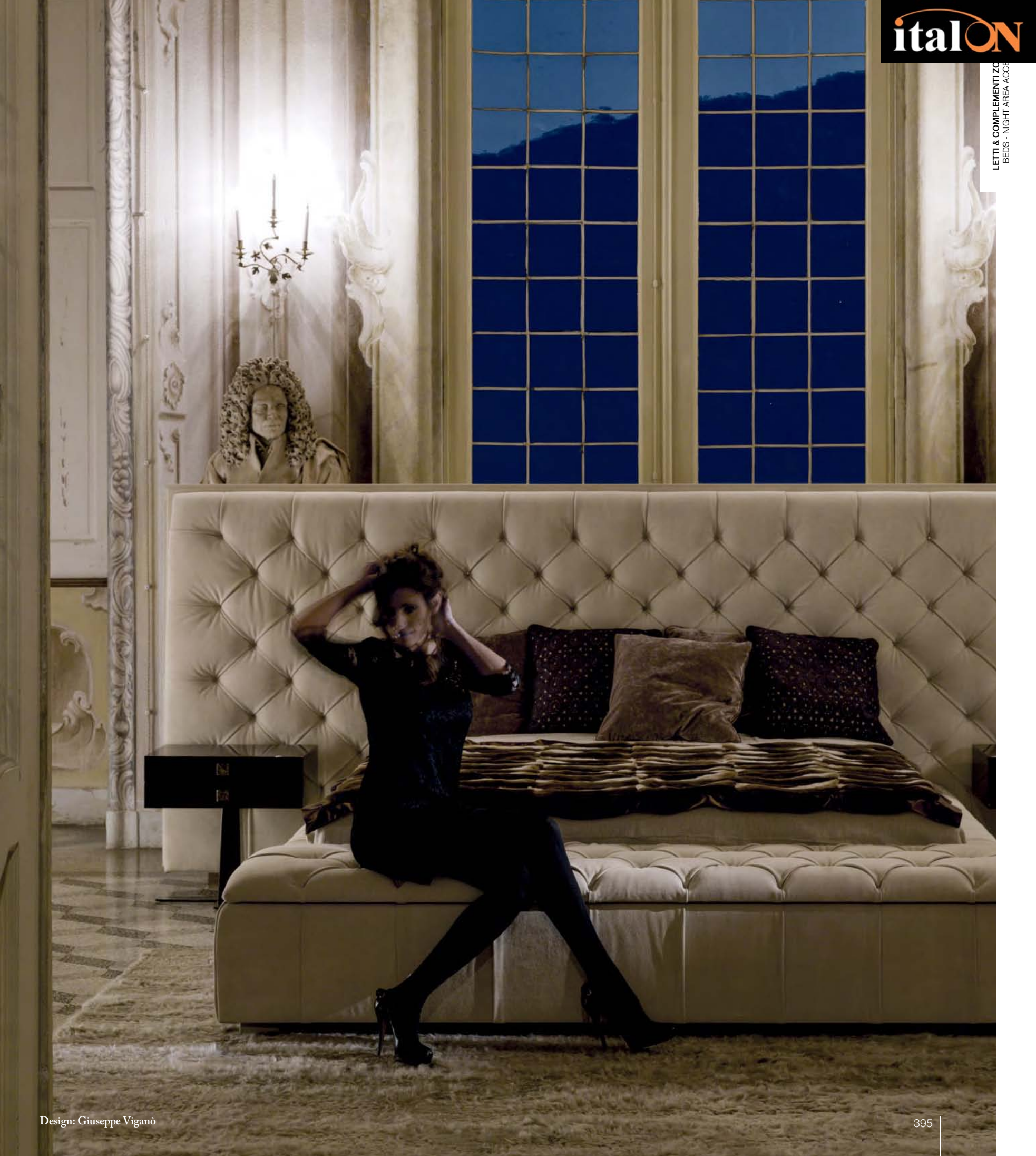



LETTO | *BED NAPOLEON*
PELLE | *LEATHER SUEDE 120*

COMODINO | *BEDSIDE MIR*
PLAID *NATURAL ORILAG MEX*



Yume

LETTO | *BED YUME*
PELLE | *LEATHER NABUCK 8011*

COMODINO | *BEDSIDE GINZA*







PANCA | *BENCH YUME*
PELLE | *LEATHER NABUCK 8011*

CONSOLLE | *CONSOLE GINZA*

400



Heron





LETTO | *BED HERON*
PELLE | *LEATHER LUXORY 3028*

COMODINO | *BEDSIDE MIR*

LAMPADA | *LAMP MARIANNE*



Mir



Must





LETTO | *BED MUST*
TESSUTO | *FABRIC GIULIO CAT.H 691*

COMÒ | *DRESSER EVELYN*



義大利格調

Итальянский
штрих

Italian touch



Evelyn





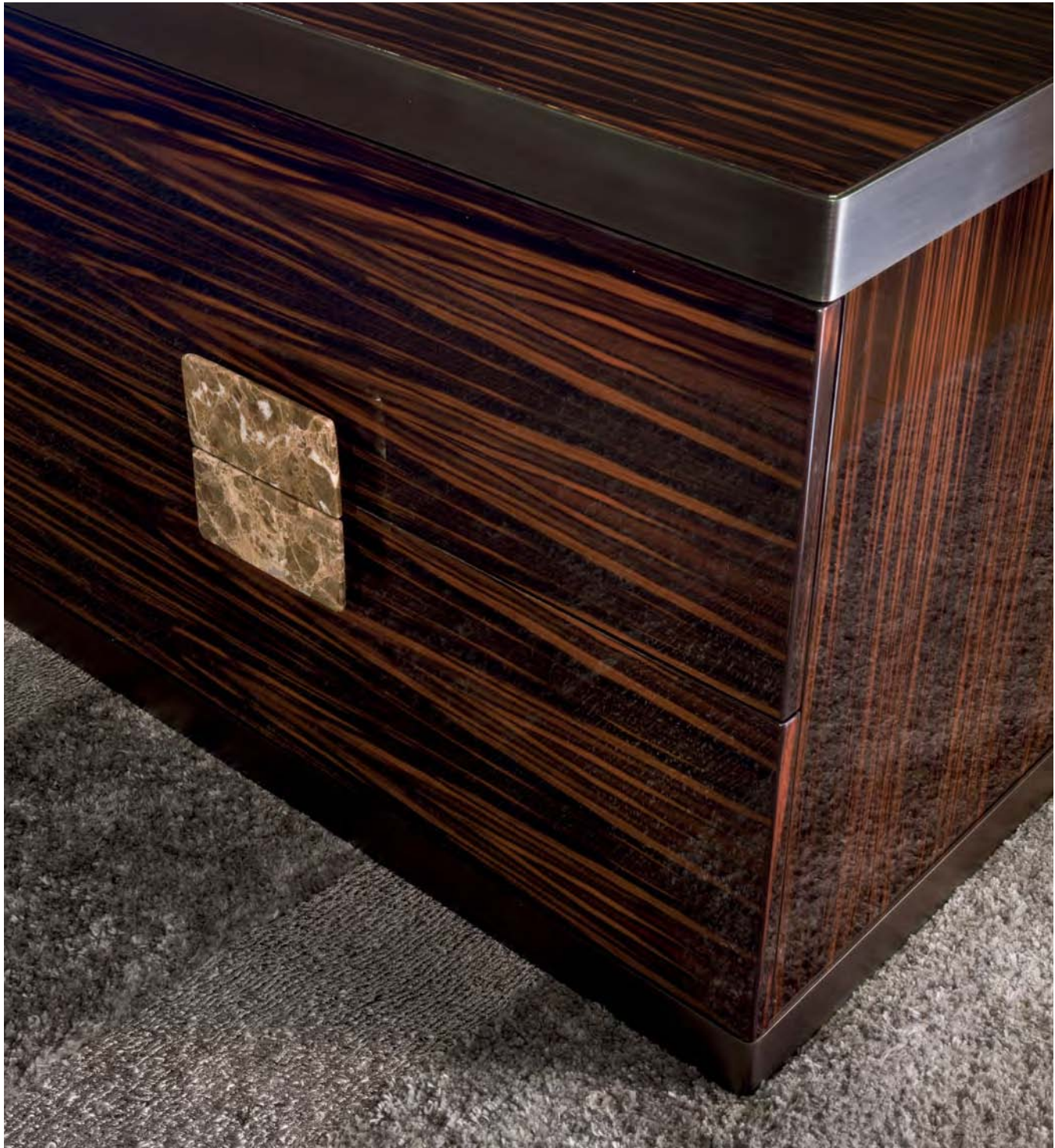



COMO | *DRESSER EVELYN*
STRUTTURA | *STRUCTURE GLOSSY EBONY*
BORDI | *EDGES MATT SATIN BRONZE*

William





SCRITTOIO | *WRITING DESK WILLIAM*
STRUTTURA | *STRUCTURE GLOSSY EBONY*
BASE | *BASE BRIGHT BLACK CHROME*

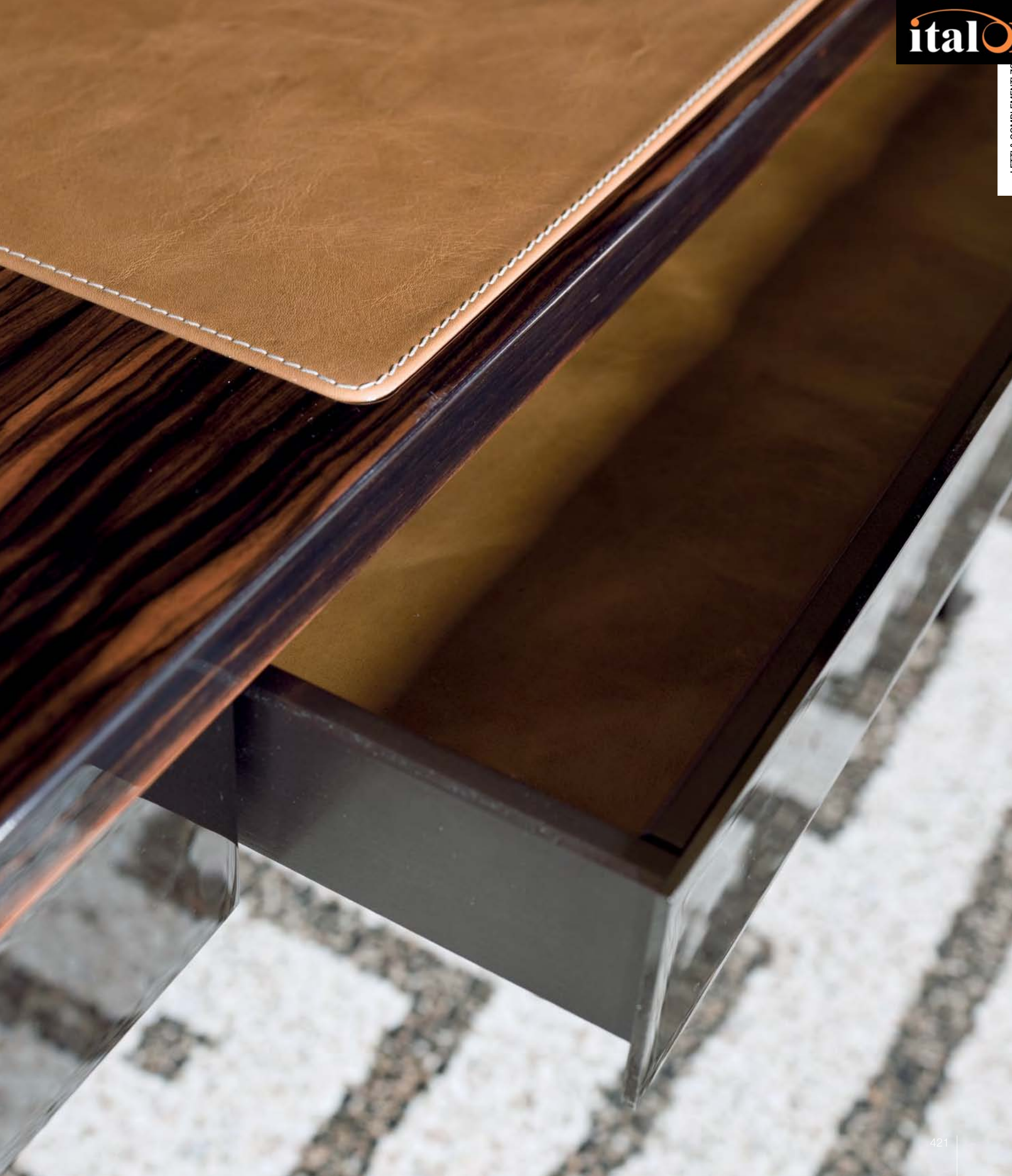

Specchi



Adone







Emperor





Isabelle

SPECCHIO | *MIRROR ISABELLE*
RIVESTIMENTO | *LEATHER COVER NABUCK 8018*
STRUTTURA | *STRUCTURE MATT SATINED BRONZE*





Scarlett



Opera



Lampade



Narita



LAMPADE
LAMPIS



APPLIQUE | SCONCE NARITA
STRUTTURA | STRUCTURE BRIGHT BLACK CHROME

PARETE MODULARE | MODULAR SYSTEM IANUS MIDDLE
DIVANO | SOFA HALL
TAVOLINI | SMALL TABLES GINZA



LAMPADARIO | LUMINAIRE NARITA
STRUTTURA | STRUCTURE BRIGHT BLACK CHROME



LAMPADE
LAMPS



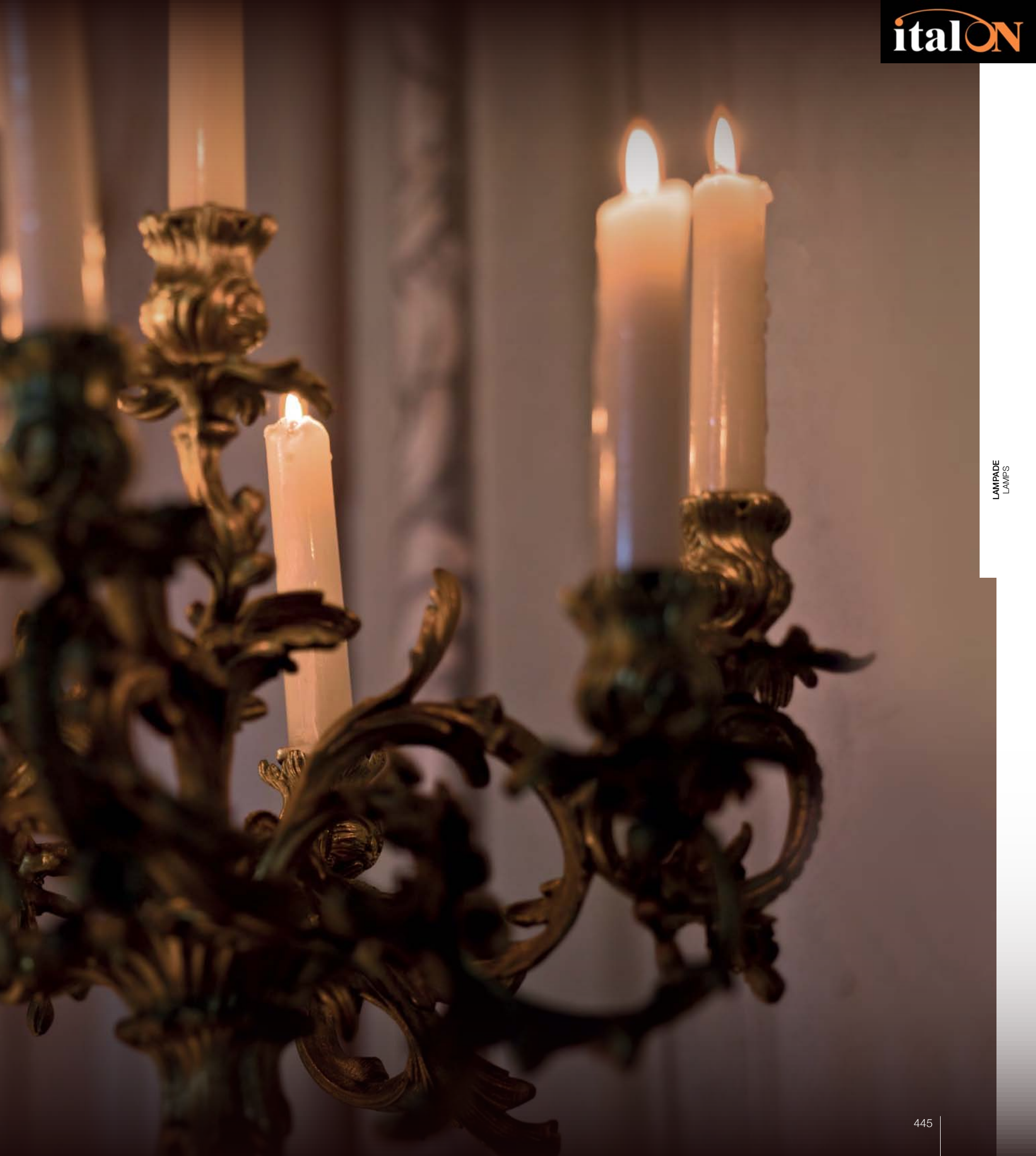

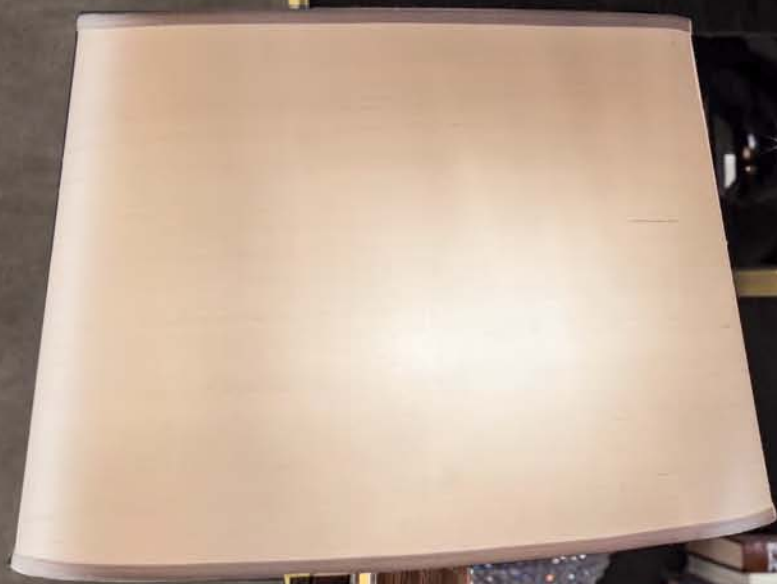

Akilele



LAMPADE
LAMPS

LAMPADA | LAMP AKILELE
 STRUTTURA | STRUCTURE BRIGHT LIGHT GOLD, BRIGHT BLACK CHROME & MATT SATINED BRONZE
 RIVESTIMENTO COLONNA | LEG COVER FRAPPUCCINO MARBLE - LEATHER COCCO DELUXE 748 - CALACATTA GOLD MARBLE
 PARALUME | LAMPSHADE SHANTUNG SETA 100% BEIGE COL.02 & BORDEAUX COL.12 - PIZZO BEIGE COL.380





LAMPADA | LAMP AKILELE
 STRUTTURA | STRUCTURE BRIGHT BLACK CHROME, MATT SATINED BRONZE & BRIGHT LIGHT GOLD
 RIVESTIMENTO COLONNA | LEG COVER LEATHER COCCO DELUXE 748 - CALACATTA GOLD MARBLE - FRAPPUCCINO MARBLE
 PARALUME | LAMPSHADE SHANTUNG SETA 100% BORDEAUX COL.12 & WHITE COL.01 - PIZZO BEIGE COL.380

Lucilla



LAMPADE
LAMPIS





LAMPADE
LAMPIS

LAMPADA | LAMP LUCILLA
TAVOLINO | SMALL TABLE PRINCE

Paris



BASE | BASE MATT SATINED BRONZE OR BRIGHT BLACK CHROME
PARALUME | LAMPSHADE WHITE OR BLACK OUTSIDE AND GOLD INSIDE, OR SATIN FABRIC



LAMPADE
LAMPIS

Tappeti



TAPPETI REALIZZATI A MANO SU TELAI DI LEGNO.
 Trattandosi di colori naturali le tonalità riportate sono da ritenersi indicative.
 RUGS WOVEN BY HAND ON WOODEN LOOMS.
 Being natural colours, the mentioned shades are only approximate.

SETA | SILK

LANA | WOOL

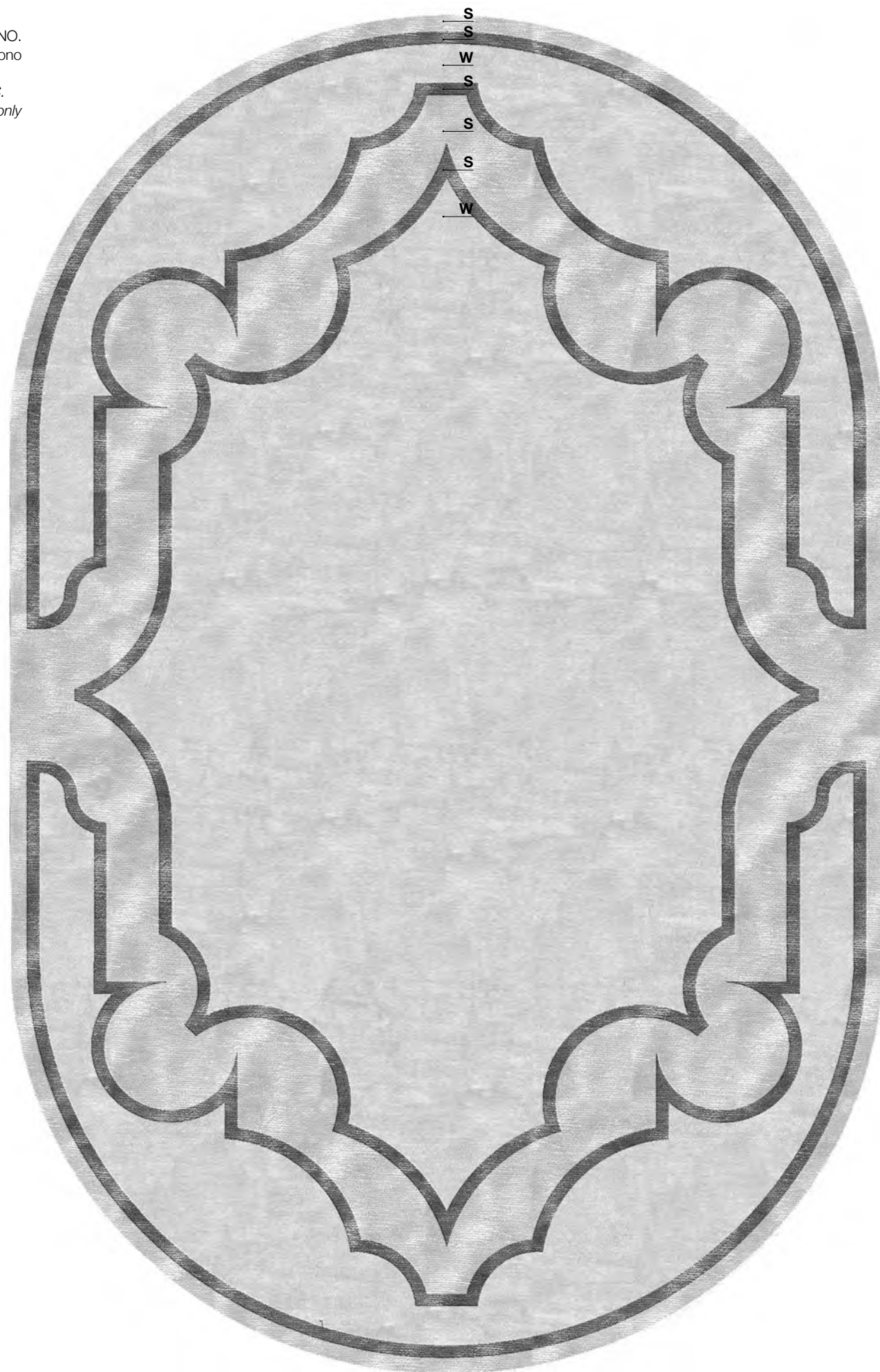

Percy

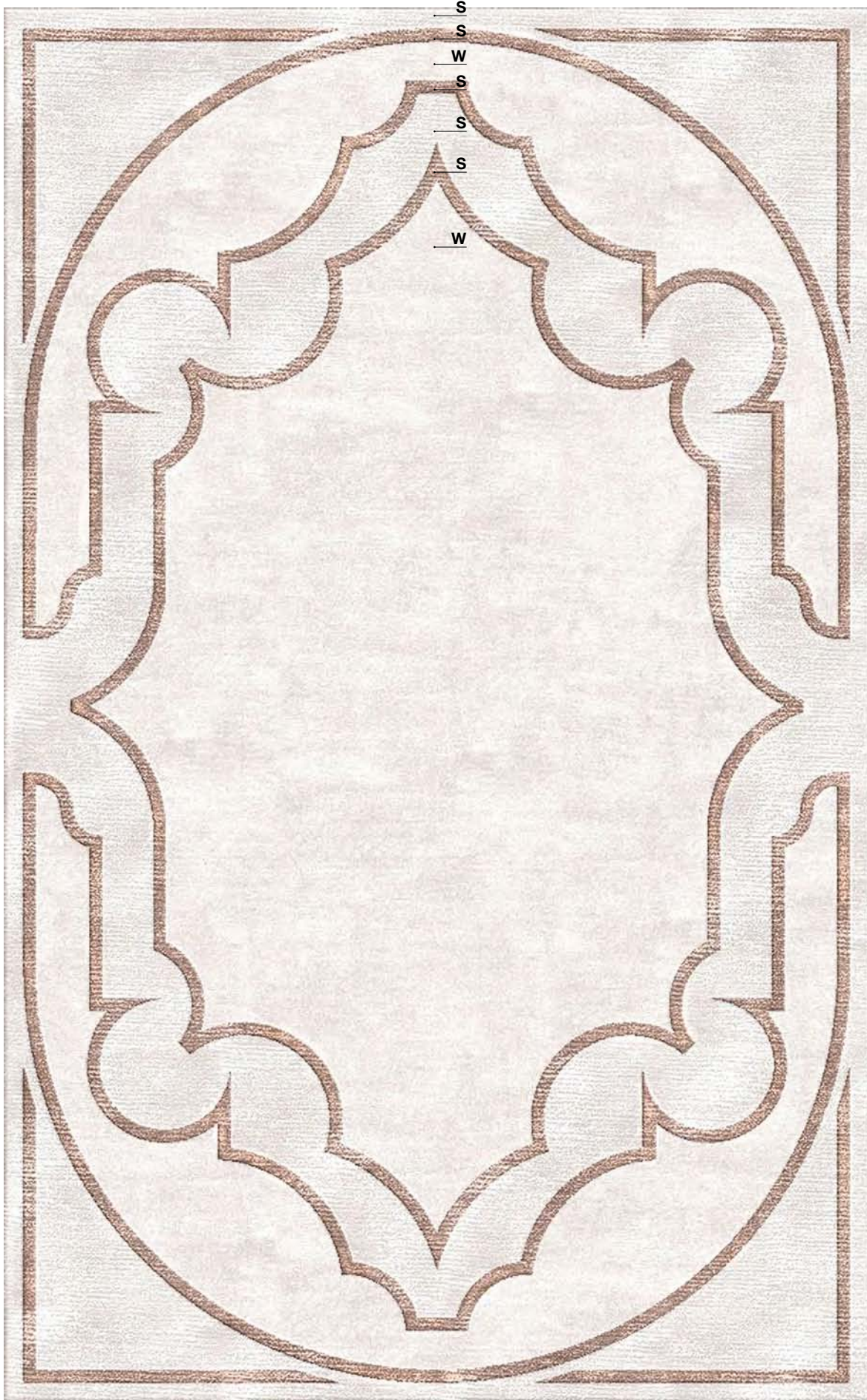

Percy
rectangular

TAPPETI & ACCESSORI
CARPETS - ACCESSORIES

Shelley





Claire

TAPPETI & ACCESSORI
CARPETS - ACCESSORIES

Trilogy





TRILOGY - Realizzato in tre tipologie di pelli a campionario.
Made with three different leather typologies.



Chekiang

Realizzati con pelli di agnello chekiang, con fondo antiscivolo, in tre tipologie:
 senza bordi, con bordo perimetrale di cm 15 in pelle a scelta nei colori a campionario oppure senza bordi
 con inserto in pelle di mucca "Pony" nei colori a campionario.
*Made of chekiang lamb skins, with an antiskid base, in three types:
 with no borders, with 15 cm perimeter border in the leather sample colour or without borders with inserts
 in "Pony" finish cow leather sample colours.*



bianco naturale
natural white



beige
beige



tortora
turtle dove

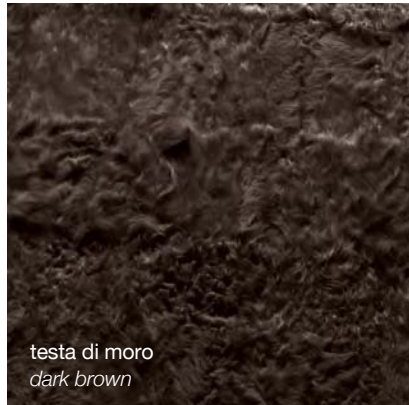

testa di moro
dark brown



nero
black



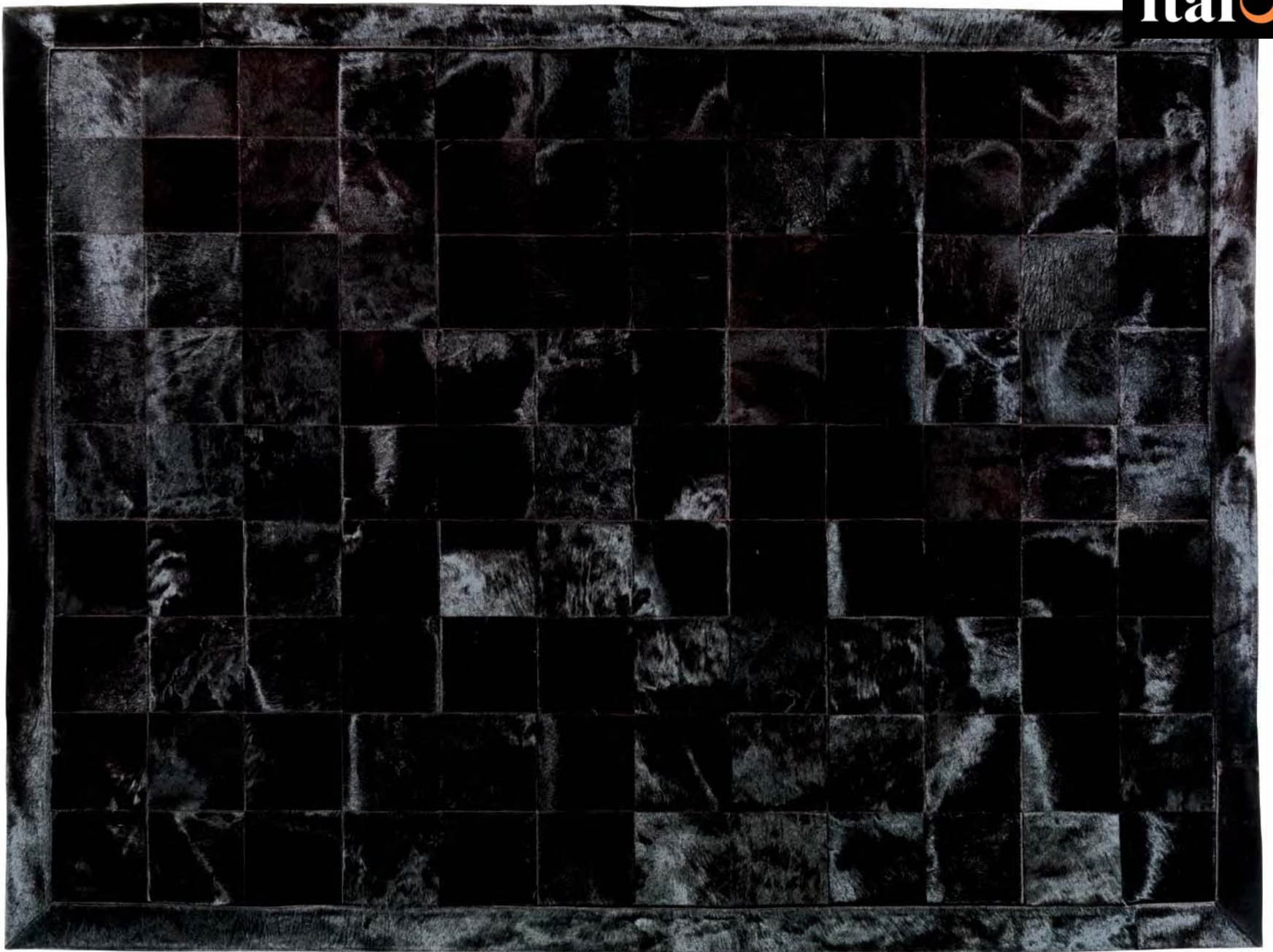

COW CARPET - modulo 20 x 20 cm
Insert 20 x 20 cm

Realizzati con pelli di mucca con pelo "Pony", assemblate tra di loro con imbottitura interna e fondo in tessuto antiscivolo. Colori da campionario pelli.
Made of cow leathers with "Pony" finish, assembled together with an inside padding and an antiskid base. Leathers as in the sample colours.

Cow Carpet

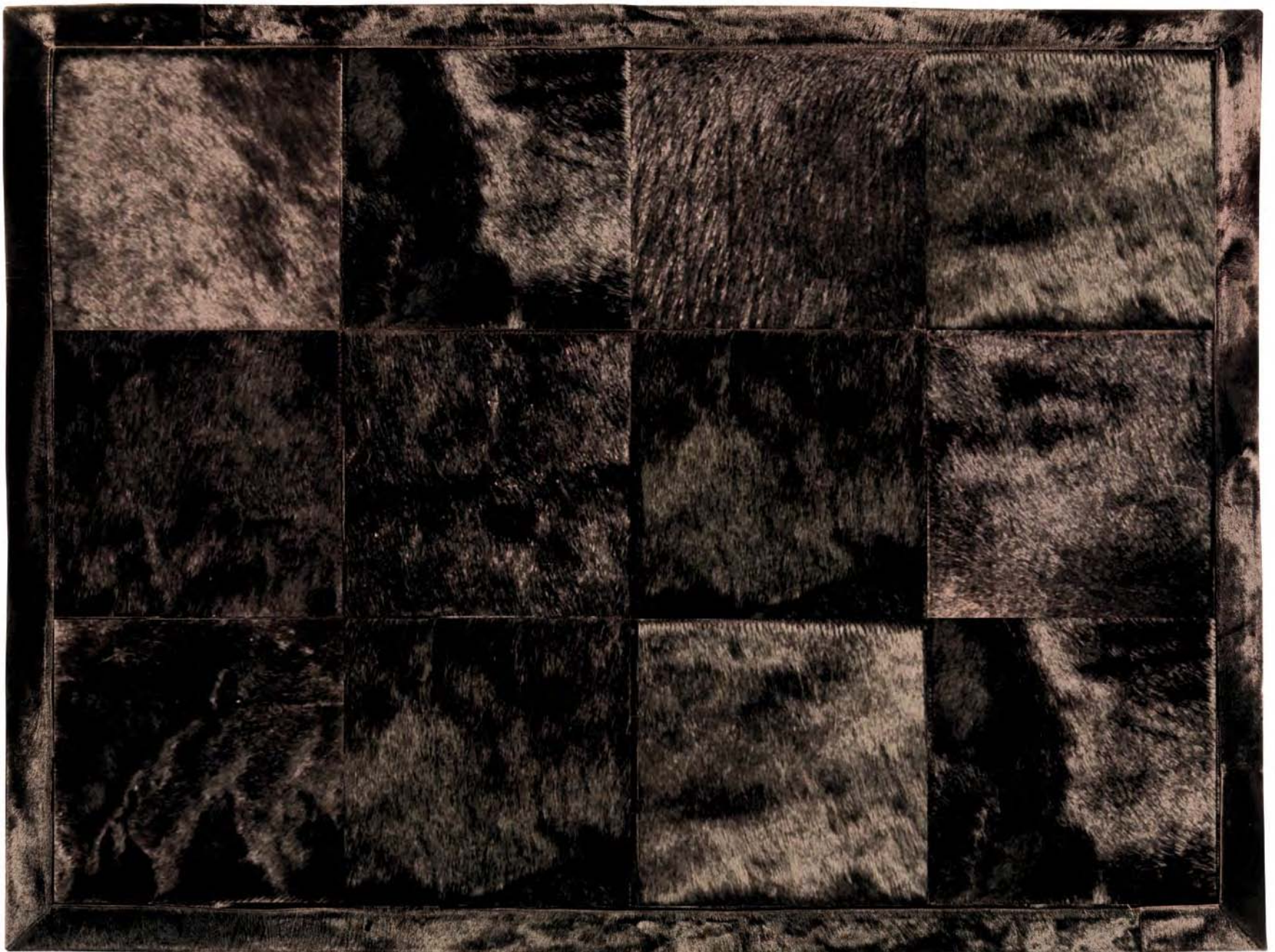

TAPPETI & ACCESSORI
CARPETS - ACCESSORIES

COW CARPET - modulo 60 x 60 cm
Insert 60 x 60 cm



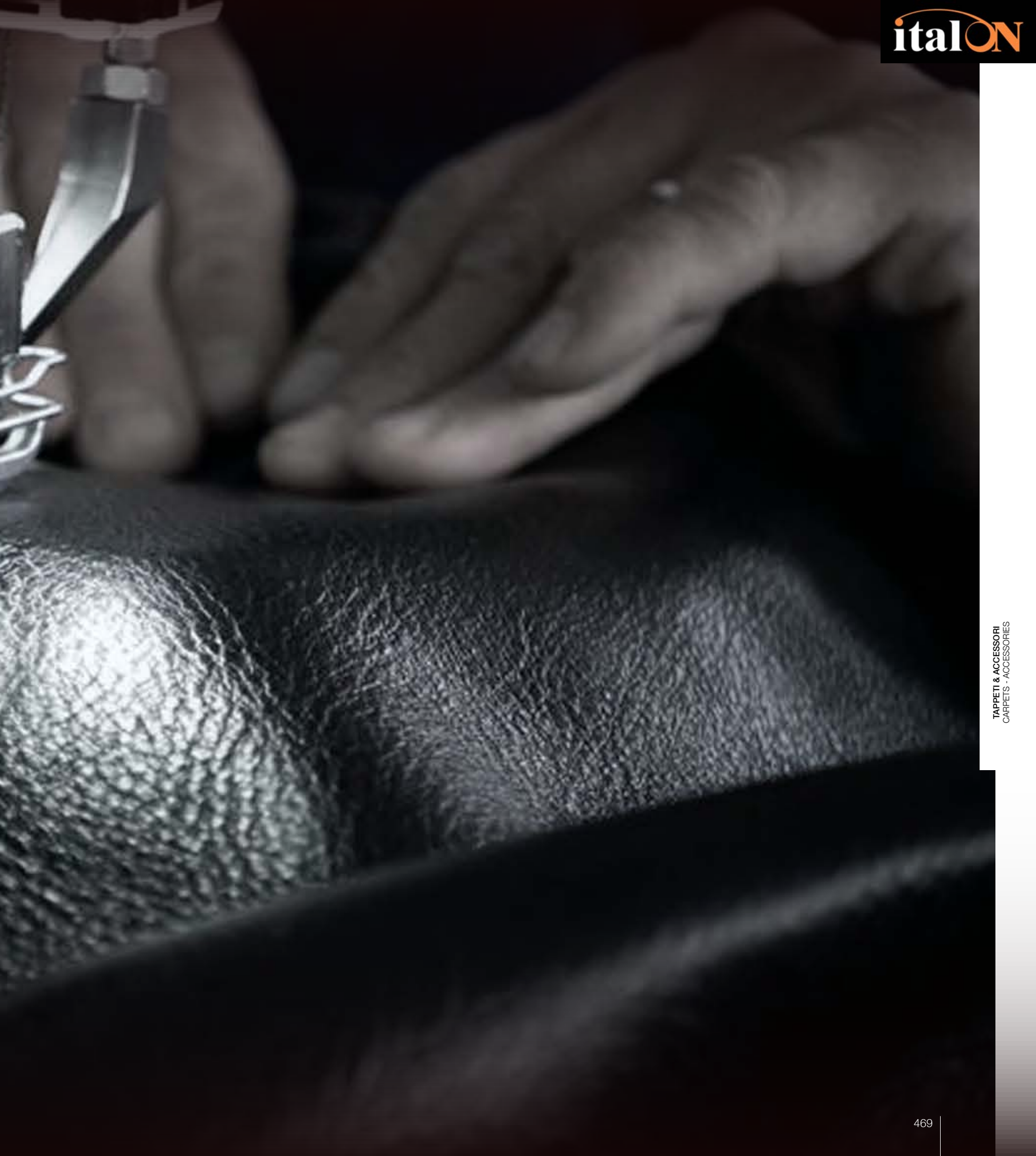

Accessori







Lace





LACE - Con bordo perimetrale in pelle a campionario (optional per tutte le tipologie di cuscini) | *With frame in leather sample colour (optional for all pillows typologies)*



THALIA - 100% viscosa - 100% viscose



KRITOS - Borchie anello nelle finiture nickel fumè o oro applicate su pelle o tessuto a campionario | *Ring knobs in smoky nickel or gold applied on each available leather or fabric sample colour*



KIRI - 100% poliestere - 100% polyester



ANTUS - Borchie piramide nelle finiture nickel fumè o oro applicate su pelle o tessuto a campionario | *Pyramid knobs in smoky nickel or gold applied on each available leather or fabric sample colour*



PROBUS - Borchie rotonde nelle finiture nickel fumè o oro applicate su pelle o tessuto a campionario | *Round knobs in smoky nickel or gold applied on each available leather or fabric sample colour*



SATUR - (45x40 cm) Maglia metallica color oro o cromata lucida applicata su pelle o tessuto a campionario | *Metallic mesh in gold or shiny chrome finish applied on each available leather or fabric sample colour*



Lino sfrangiato con cornice in pelle colore a campionario | *Linen frayed with leather frame sample colour*



Lino con angoli in pelle colore a campionario | *Linen with leather corners sample colour*



Pelle colore a campionario ricamata | *Embroidered leather sample colour*



SENSUALITY - Raso beige decorato dis.G | *Beige decorated satin pattern G*



SENSUALITY - raso bordeaux decorato dis.G | *Bordeaux decorated satin pattern G*



SENSUALITY - raso blu decorato dis.G | *Blue decorated satin pattern G*



CONCERT - raso beige decorato dis.I | *Beige decorated satin pattern I*



CONCERT - raso blu decorato dis.I | *Blue decorated satin pattern I*



Velluto colore a campionario ricamato tono su tono | *Embroidered tone-on-tone velvet sample colour*



MINK - Demi Puff brown



MINK - Sapphire grey



MINK - Tinted blue



LAPIN White



LAPIN Dark Brown



LAPIN Black 215



Velvuto colore a campionario
con strass | *Crystallized velvet
sample colour*



Raso colore a campionario
con strass | *Crystallized satin
sample colour*







IN&OUT

bellagio collection



Rodica





POLTRONA | ARMCHAIR RODICA
TESSUTO | FABRIC NATTE CAT.D SJA 10022









POLTRONA | *ARMCHAIR RODICA*
TESSUTO | *FABRIC NATTE CAT.D SJA 10064*



An italian moment

Итальянское мгновение

イタリアを感じる時間



POLTRONA | *ARMCHAIR RODICA*
TESSUTO | *FABRIC NATTÈ CAT.D SJA 10040*





Astrea

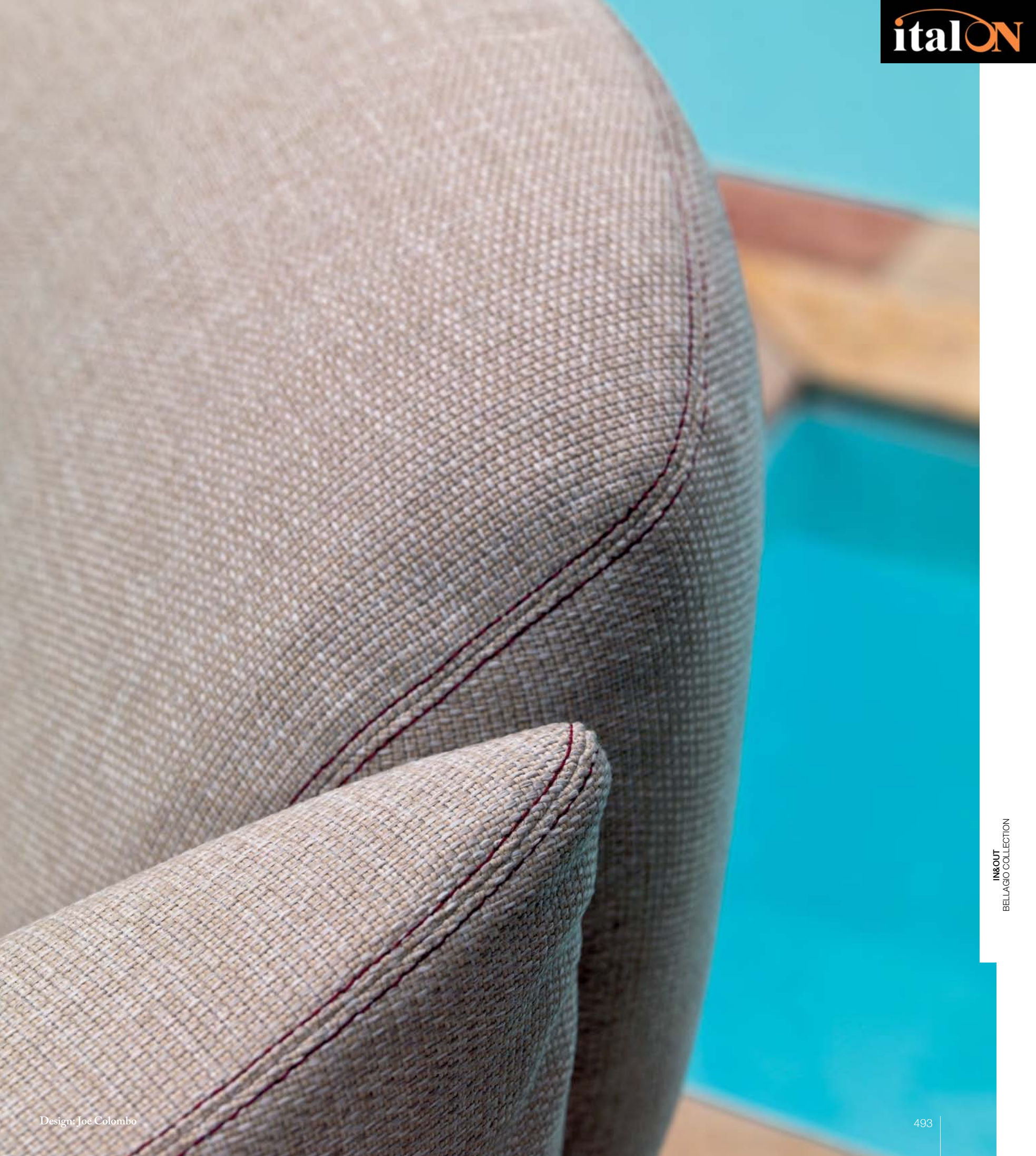



POLTRONA | ARMCHAIR ASTREA
TESSUTO | FABRIC FRASSINO CAT.D 929













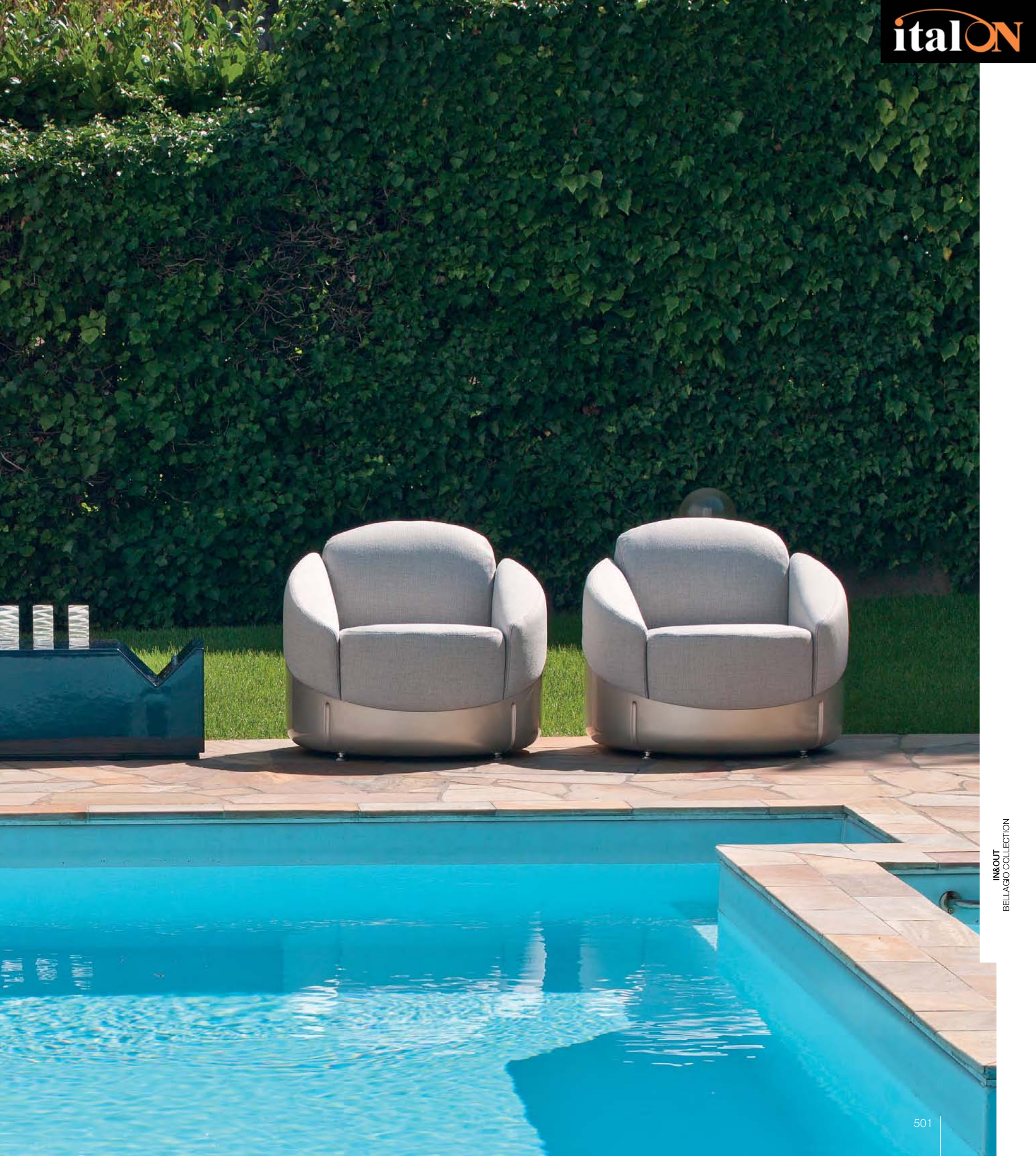





POLTRONA | *ARMCHAIR* ASTREA
TESSUTO | *FABRIC* OLIMPO COL.D 4107

Roadster







TAVOLINO | *SMALL TABLE ROADSTER*
SCOCCA ESTERNA | *EXTERNAL FRAME METALLIC FINISHES*

POLTRONA | *ARMCHAIR ASTREA*



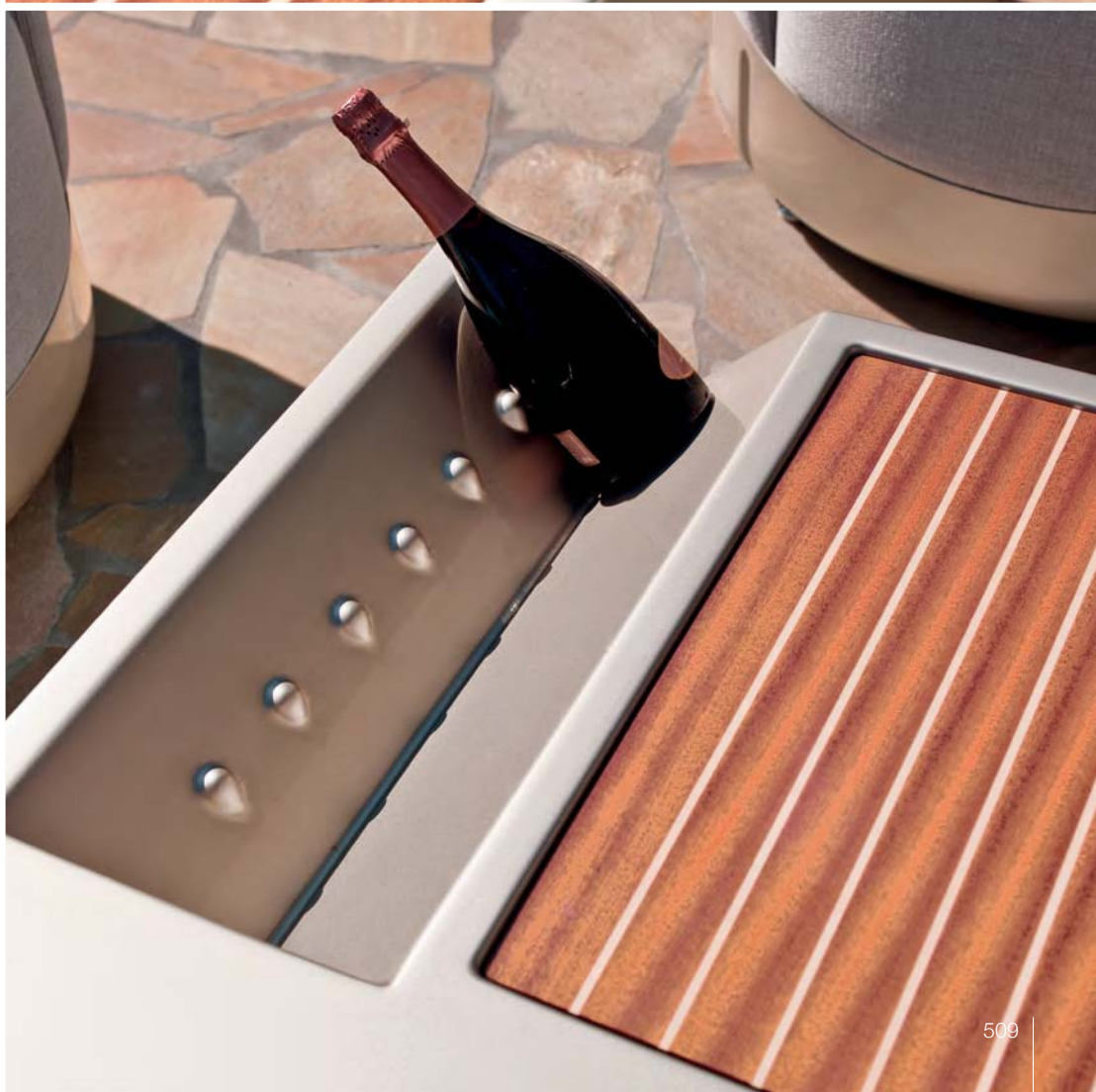

Dolcevita









DORMEUSE | CHAISE LONGUE DOLCEVITA
PELLE | LEATHER SOFTY 2245



Note tecniche

TECHNICAL NOTES | ТЕХНИЧЕСКИЕ ЗАМЕЧАНИЯ

Alfred

Design: Studio C

pg. 118

Struttura in legno di abete con cinghie elastiche ricoperta in poliuretano espanso ad alta densità.

Cuscini di seduta in piuma d'oca sterilizzata con inserto in poliuretano espanso a densità media.

Cuscini di schienale in piuma d'oca sterilizzata anatomico per una migliore comodità.

Piedini in legno tinti moro.

Rivestimenti in tessuto completamente sfoderabili.

Pine frame with elastic webbing covered with high-density polyurethane foam in different thicknesses.

Seat cushions with sterilized goose down and insert of medium-density polyurethane foam.

Anatomically-designed backrest cushions of sterilized goose down for greater comfort.

Dark brown painted wooden feet.

Completely removable fabric upholstery.

Каркас из дерева ели и эластичных ремней, с покрытием из пенополиуретана высокой плотности.

Подушки сидений из стерильного гусиного пуха со вставкой из пенополиуретана средней плотности.

Подушки спинки из стерильного гусиного пуха, обеспечивающая комфорт анатомическая форма.

Деревянные ножки, окрашенные в темно-коричневый цвет «моро».

Полностью съемная обивка из ткани.

Divano cm 105-130 / Sofa 105-130 cm / Диван 105-130 cm

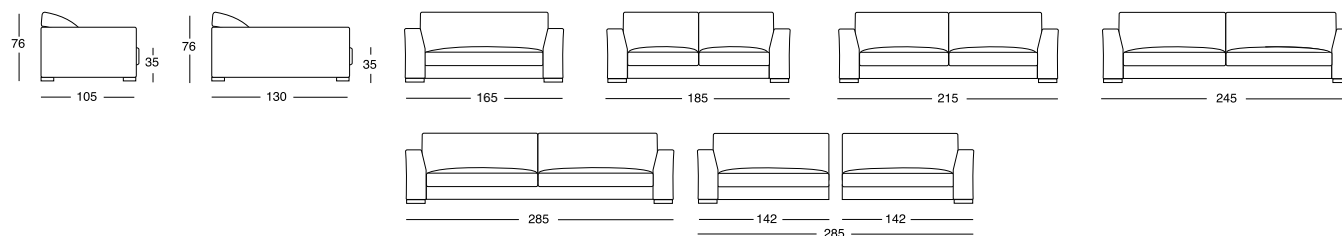

Terminale Sx cm 105 / End unit L.H. 105 cm / боковых секции Л 105 см



Terminale Dx cm 105 / End unit R.H. 105 cm / боковых секции П 105 см



Centrale / Central / Центральная секция

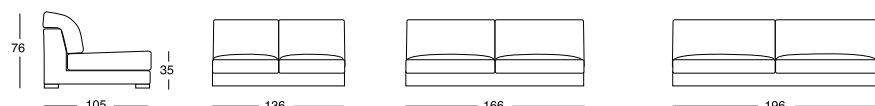

Penisola angolare Br. Dx Sx cm 105 x 327 / Sofa peninsula L.H. R.H. 105 x 327 cm / Диван 105 x 327 cm

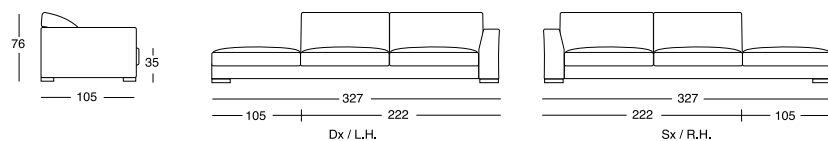

Pouf / Pouf/ Пуф

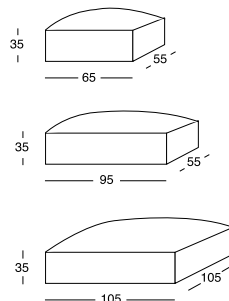

Angolo cm 105 x 105
Corner unit 105 x 105 cm
Угловой элемент 105 x 105 cm

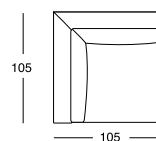

Aston **Design: Giuseppe Viganò**

Struttura in legno, con cinghie elastiche, ricoperta in poliuretano espanso a quote differenziate ad alta densità.
Cuscini di seduta e schienale in piuma d'oca sterilizzata con inserto in poliuretano espanso a densità differenziate.
Base in metallo verniciata COLOUR bronzo o nero.
Rivestimenti in tessuto completamente sfoderabili.

Wood frame with elastic webbing covered with high density polyurethane foam in different thicknesses.
Seat and back cushions in sterilized goose feather and insert of polyurethane foam in differentiated density.
Iron base painted in bronze or black completely removable fabric upholstery.

Деревянная конструкция с эластичными ремнями, покрытая вспененным полиуретаном высокой плотности на различных уровнях.
Подушки сиденья и спинки наполнены стерилизованным гусиным пухом со вставкой из вспененного полиуретана различной плотности.
Железное основание, окрашенное в бронзовый или черный цвет.
Обивка из ткани полностью съёмная.

Divano / Sofa / Диван

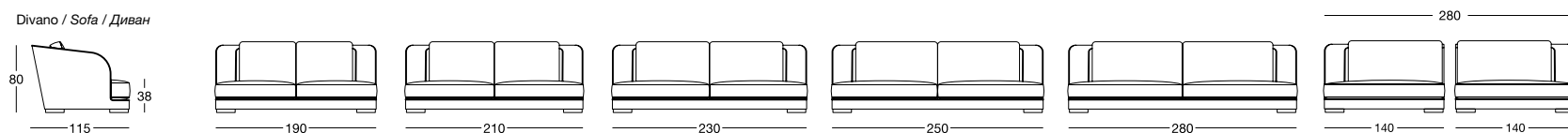

Terminale Sx / End unit L.H. / Боковых секции Л

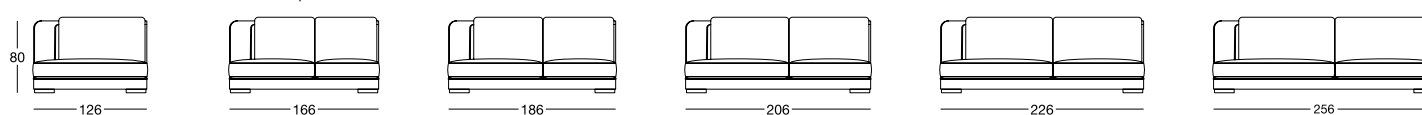

Terminale Dx / End unit R.H. / Боковых секции П

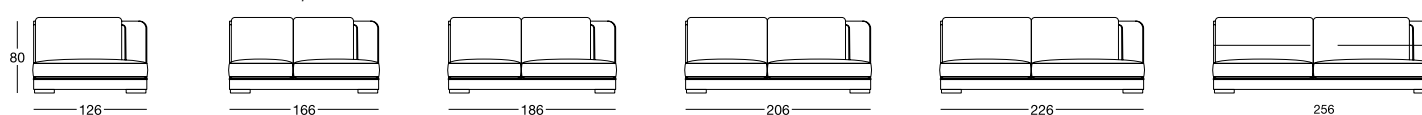

Centrale / Central / Центральная секция

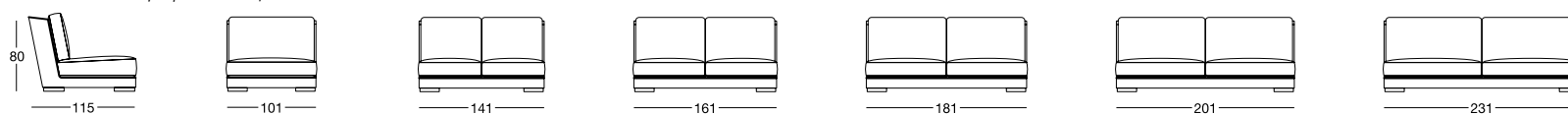

Poltrona / Armchair / Кресло

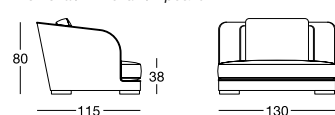

Poltrona Maxi / King size Armchair / Кресло Maxi

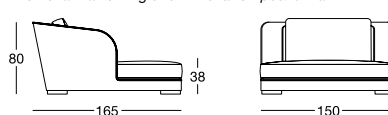

Dormeuse / Dormeuse / Дормез

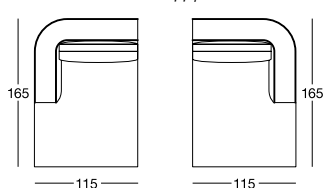

Angolo quadro / Square corner / Квадратный угол

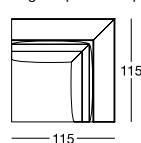

Angolo tondo / Round corner / Круглый угол

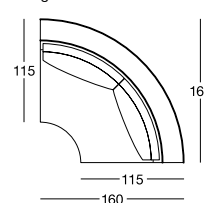

Gold

Design: Giuseppe Viganò

pg. 124

Struttura in legno di abete con cinghie elastiche, ricoperta in poliuretano espanso a quote differenziate ad alta densità.

Cuscino di seduta in piuma d'oca sterilizzata con inserto in poliuretano espanso a media densità.

Cuscini di schienale in piuma d'oca sterilizzata anatomico per una migliore comodità.

Piedini in metallo verniciati colore bronzo.

I rivestimenti in tessuto, sfoderabili, hanno di serie una bordatura stringata in pelle coordinata al colore del tessuto utilizzato, pertanto l'eventuale lavaggio deve essere effettuato esclusivamente a SECCO.

Pine frame with elastic webbing, covered with highdensity polyurethane foam in different thicknesses.

Seat cushion with sterilized goose down and insert of medium-density polyurethane foam. Anatomically-designed backrest cushions of sterilized goose down for greater comfort.

Iron feet painted bronze.

The standard-production removable fabric upholsteries are trimmed with leather piping matching the colour of the fabric used. Therefore, they are suitable for DRY CLEANING only.

Каркас из дерева ели и эластичных ремней, обивка из эластичного пенополиуретана высокой плотности.

Подушка сиденья из стерильного гусиного пуха со вставкой из пенополиуретана средней плотности. Подушки спинки из стерильного гусиного пуха, обеспечивающая комфорт анатомическая форма.

Ножки из железа, окрашенного под бронзу.

Обивка из ткани, съемная, серийная окантовка из кожи в цвет выбранной для обивки ткани, обивку можно подвергать исключительно СУХОЙ химической чистке.

Divano cm 115 / Sofa 115 cm / Диван 115 см

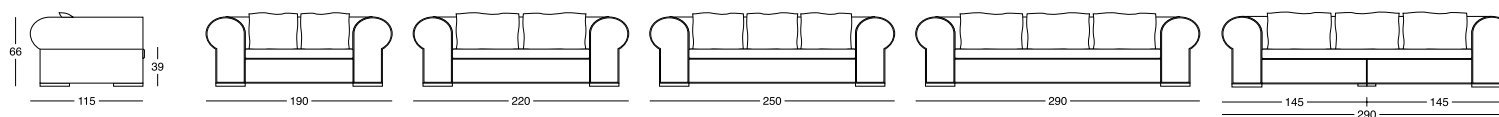

Divano cm 130 / Sofa 130 cm / Диван 130 см

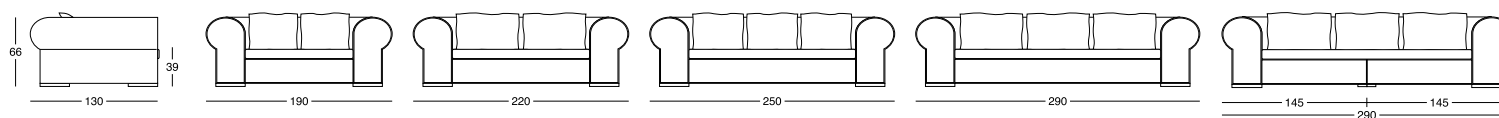

Terminale Sx cm 115 / End unit L.H.115 cm / боковых секции Л 115 см



Terminale Dx cm 115 / End unit R.H.115 cm / боковых секции П 115 см

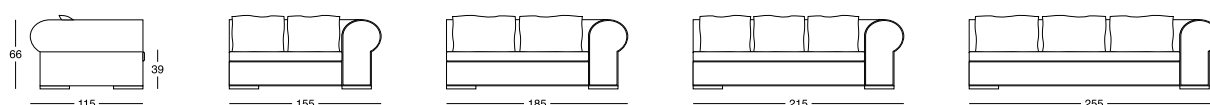

Centrale cm 115 / Central unit 115 cm / Центральная секция 115 см



Panca cm 210 x 90 / Bench 210 x 90 cm / Скамья 210 x 90 см

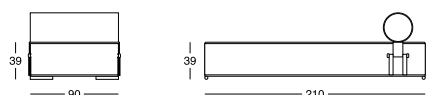

Angolo cm 115 x 115 / Corner unit 115 x 115 cm / Угловой элемент 115 x 115 см

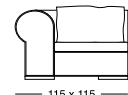

Grace

Design: Giuseppe Viganò

Struttura in legno con cinghie elastiche, ricoperta in poliuretano espanso a quote differenziate.

Cuscino di seduta in piuma d'oca sterilizzata con inserto in poliuretano espanso a quote differenziate e rinforzi in "VISCO SOFT" particolare imbottitura morbida e resistente nel tempo. Lo schienale interno è finito con lavorazione a "capitonné" con bottoni nello stesso colore del rivestimento o in alternativa in cristalli SWAROVSKI.

Il bordo del divano può essere in cuoio intrecciato finemente lavorato. Data la particolare lavorazione i rivestimenti della struttura sia in pelle che tessuto NON sono sfoderabili.

Alla base del divano è collocata una bordatura in metallo, con logo laserato, nelle finiture: cromato lucido, cromo nero lucido, oro chiaro lucido e bronzo satinato opaco.

Frame in wood with elastic bands, covered in multi-thickness polyurethane foam.

Seat cushion in sterilised goose down with insert in multi-thickness polyurethane foam and reinforcements in "VISCO SOFT", a particular soft, durable padding.

The internal backrest is finished in a "capitonné" pattern, with buttons in the same colour as the upholstery or with Swarovski crystals.

The sofa edging can be in finely finished braided leather.

Fabric and leather frame covers are NOT removable because of the particular manufacturing process.

At the base of the sofa, there is a metal border with laser logo in the finishes: bright chrome, bright black chrome, bright light gold and matt satined bronze.

Деревянный каркас с упругими ремнями покрыт вспененным полиуретаном различной жесткости.

Подушка сиденья наполнена стерилизованным гусиным пухом, имеет вставку из вспененного полиуретана различной жесткости и укреплена особым набивочным материалом «VISCO SOFT», который отличается мягкостью и высокой прочностью. Внутренняя спинка имеет отделку капитоне с пуговицами в цвет обивки или с кристаллами SWAROVSKI.

Диван может иметь окантовку из плетеной кожи тонкой выделки.

Ввиду особой обработки обивка каркаса как из кожи, так и из ткани НЕСЪЕМНАЯ. В основании дивана расположена металлическая окантовка с выгравированным лазером логотипом, которая имеет следующую отделку: глянцевый хром, глянцевый черный хром, светлое золото и матовая сатиновая бронза.

Divano / Sofa / Диван

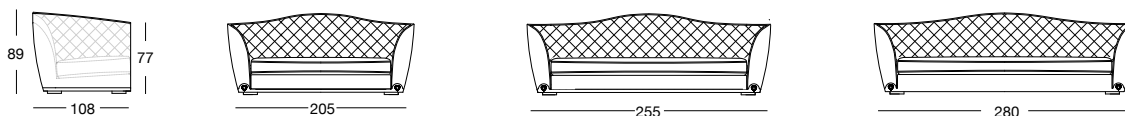

Terminale Sx / End unit L.H. / боковых секции Л

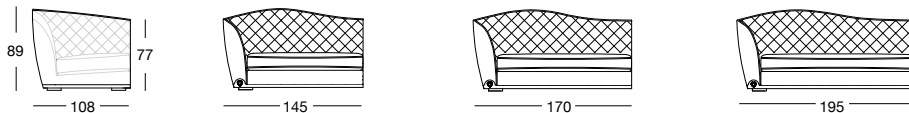

Terminale Dx / End unit R.H. / боковых секции П

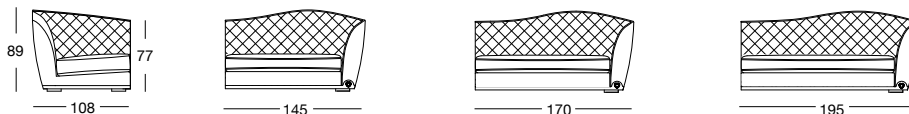

Angolo / Corner unit / Угловой элемент

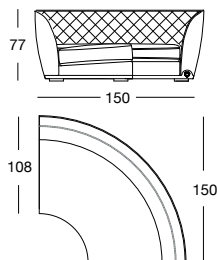

Poltroncina / Small armchair / Креслице



Hall

Design: Alessandro La Spada

pg. 58

Struttura in legno e metallo con cinghie elastiche, ricoperta in poliuretano espanso a quote differenziate.

Cuscini di seduta e schienale in piuma d'oca sterilizzata, con inserto in poliuretano espanso a quote differenziate.

Base in metallo nelle finiture: cromato lucido, cromo nero lucido, oro chiaro lucido e bronzo satinato opaco.

All'interno del basamento possono essere inseriti degli inserti nello stesso materiale, o in alternativa ebano lucido.

Data la particolare lavorazione sulla scocca esterna del divano, i rivestimenti in tessuto e pelle NON sono sfoderabili.

Frame in wood and metal with elastic bands, covered in multi-thickness polyurethane foam.

Seat and backrest cushions in sterilised goose down, with insert in multi-thickness polyurethane foam.

Metal base in the following finishes: bright chrome, bright black chrome, bright light gold and matt satined bronze.

Inserts in the same material can be set into the base, or glossy ebony inserts can be used as an alternative.

Given the special process for making the external sofa frame, the fabric or leather upholstery is NOT removable.

Каркас из дерева и металла с упругими ремнями, покрыт вспененным полиуретаном различной жесткости.

Подушки сиденья и спинки наполнены стерилизованным гусиным пухом, имеют вставку из вспененного полиуретана различной жесткости.

Металлическое основание имеет следующую отделку: глянцевый хром, глянцевый черный хром, светлое золото и матовая сатирированная бронза.

Внутри основания могут помещаться вставки из такого же материала или из глянцевого эбенового дерева.

Ввиду особой обработки наружного каркаса дивана обивка из ткани и кожи НЕСЪЕМНАЯ.

Divano / Sofa / Диван

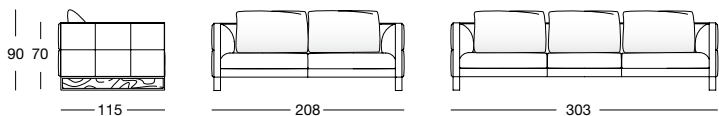

Poltrona / Armchair/ Кресло

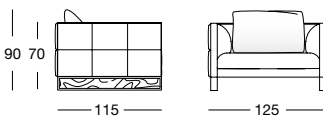

Terminale Sx / End unit L.H / боковых секции Л



Terminale Dx / End unit R.H. / боковых секции П



Dormeuse / Chaise Longue / Шезлонг

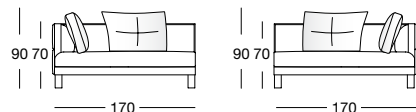

Angolo / Corner / Угловой элемент

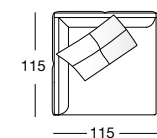
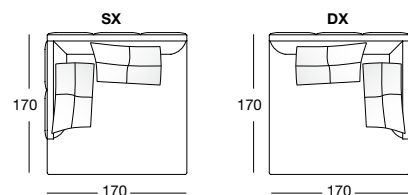
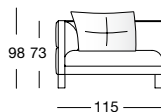

Helmet

Design: Giuseppe Viganò

Struttura in legno con cinghie elastiche ricoperta in poliuretano espanso ad alta densità.

Cuscini di seduta e schienale in piuma d'oca sterilizzata con inserto in poliuretano espanso a densità media.

Il cuscino di schienale può essere trapuntato con disegno a rombo (lo schienale è disponibile con o senza trapuntatura).

Le borchie della struttura sono in metallo nelle finiture, nero, cromato lucido, oro, oro anticato o rivestite in tinta unita.

I piedini sono in legno tinto wengè.

Data la particolare lavorazione il rivestimento della struttura sia in pelle che in tessuto NON è sfoderabile.

Frame in wood with elastic bands, covered in high density polyurethane foam.

Seat and backrest cushions in sterilised goose down, with insert in medium density polyurethane foam.

The backrest can be quilted with a diamond-shaped pattern (the backrest is available with or without quilting).

The studs on the frame are in metal in the finishes black, polished chrome, gold or antiqued gold, or covered in a plain colour.

The feet are in wood with a painted wengè finish.

Given the special manufacturing process, fabric or leather upholstery is NOT removable.

Деревянный каркас с упругими ремнями, покрыт вспененным полиуретаном высокой плотности.

Подушки сиденья и спинки наполнены стерилизованным гусиным пухом, имеют вставку из вспененного полиуретана средней плотности.

Подушка спинки может иметь ромбовидную прошивку (спинка производится с прошивкой или без нее).

Заклепки каркаса изготовлены из металла и имеют следующую отделку: черный, глянцевый хром, золото, старинное золото - или одноцветную обивку.

Ножки изготовлены из дерева, тонированного под венге. Ввиду особой обработки обивка каркаса как из кожи, так и из ткани НЕСЪЕМНАЯ.

Divani / Sofas / Диваны

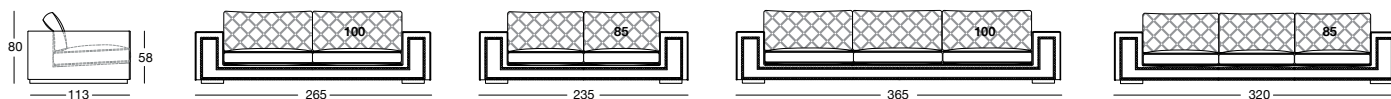

Terminali Sx / End unit L.H. / Боковые секции Л

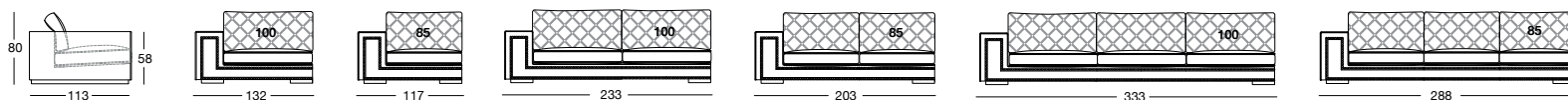

Terminali Dx / End unit R.H. / Боковые секции П

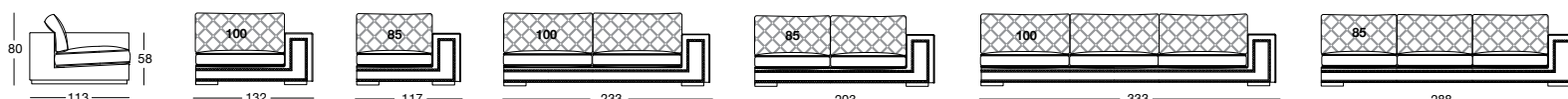

Centrali / Central / Центральные секции

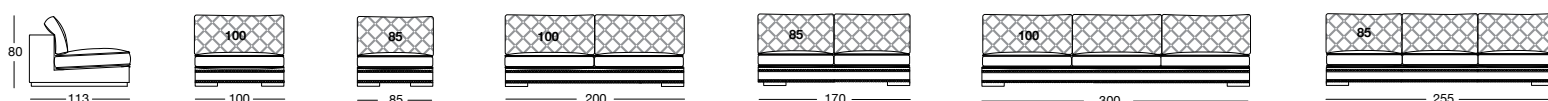

Dormeuse / Dormeuse / Дормез

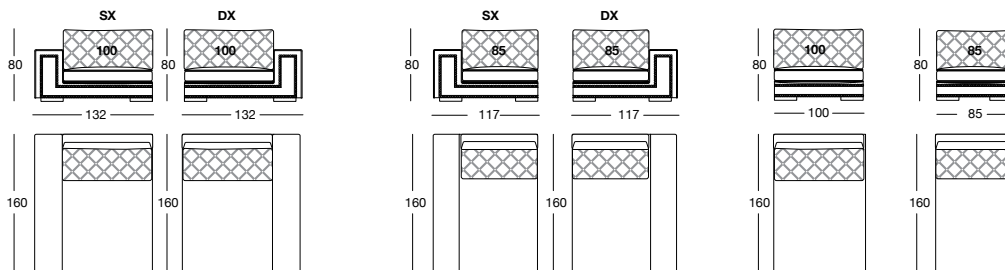

Pouf / Ottoman / Пуф

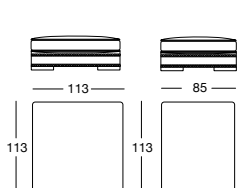

Angolo / Corner / Угловой элемент

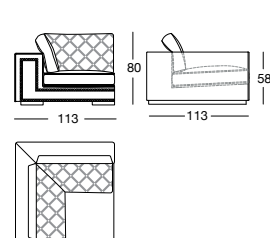

Marcel

Design: Studio C

pg. 68

Struttura in legno con cinghie elastiche, ricoperta in poliuretano espanso ad alta densità.

Cuscini di seduta e schienale in piuma d'oca sterilizzata con inserto in poliuretano espanso a quote differenziate.

Base tubolare di finizione alluminio lucido o verniciato color bronzo. Il rivestimento in tessuto è sfoderabile.

Frame in wood with elastic bands, covered in high density polyurethane foam.

Seat and backrest cushions in sterilised goose down, with insert in multi-thickness polyurethane foam.

Tubular finishing base in polished aluminium or painted in the colour bronze. The fabric upholstery is entirely removable.

Деревянный каркас с упругими ремнями, покрыт вспененным полиуретаном высокой плотности.

Подушки сиденья и спинки наполнены стерилизованным гусиным пухом, имеют вставку из вспененного полиуретана различной жесткости.

Трубчатое основание: глянцевый алюминий или окраска в бронзовый цвет. Обивка из ткани съёмная.

Divano / Sofa / Диван

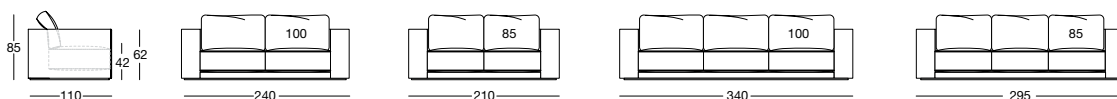

Terminale Sx / End unit L.H. / боковых секции Л

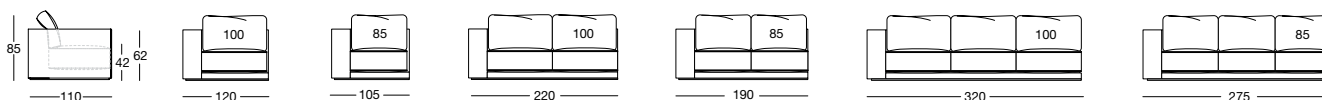

Terminale Dx / End unit R.H. / боковых секции П

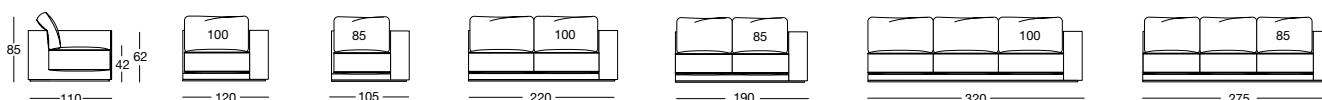

Centrale / Central / Центральная секция

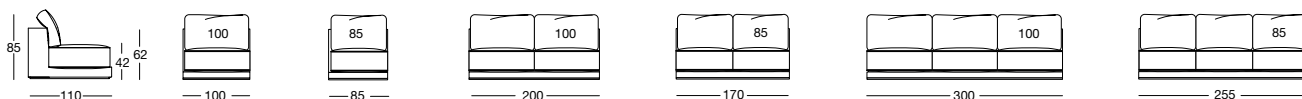

Dormeuse / Dormeuse / Дормес

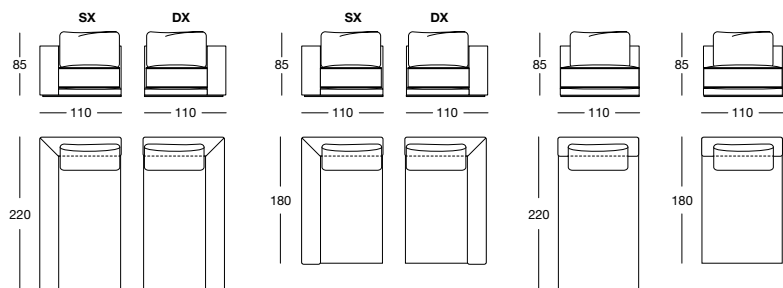

Pouf / Ottoman / Пуф



Angolo / Corner / Угловой элемент

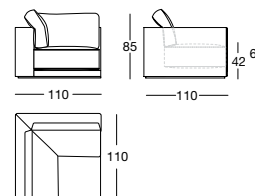

Must

Design: Giuseppe Viganò

Struttura portante in legno di abete, ricoperta in poliuretano espanso a quote differenziate ad altissima densità.

Rivestimenti in pelle e tessuto accoppiati con DACRON ed assemblati con finitura capitonné con bottoni ricoperti nello stesso materiale del rivestimento, o in alternativa con cristalli SWAROVSKI. I rivestimenti sia in pelle che in tessuto, data la particolare lavorazione, NON sono sfoderabili.

Base in metallo verniciato color bronzo o nero.

Load-bearing pine structure, covered with extremely high-density polyurethane foam in different thicknesses.

Upholstery of leather and fabric combined with DACRON and assembled with capitonné finish with buttons covered with the same material as the upholstery, or, alternatively, with SWAROVSKI crystal. Given the special processing, both the leather and fabric upholsteries are NOT removable.

Iron base painted in bronze or black.

Несущий каркас из дерева ели, обшивка из эластичного пенополиуретана высочайшей плотности. Обивка из кожи или ткани в сочетании с материалом DACRON, сборка с отделкой «капитоне», пуговицы обшиты одинаковым с обивкой материалом или, как вариант, украшены стразами СВАРОВСКИ.

Обивка из кожи или из ткани из-за особенностей обработки НЕ съемная.

Основание из железа, окрашенного под бронзу или черного цвета.

Divano cm 105-120 / Sofa 105-120 cm / Диван 105-120 см

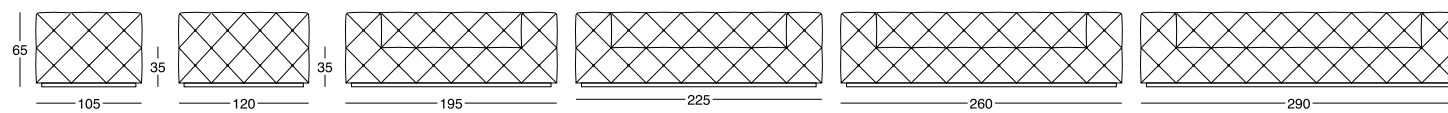

Terminale Sx cm 105-120 / End unit L.H. 105-120 cm / Боковых секции Л 105-120 см

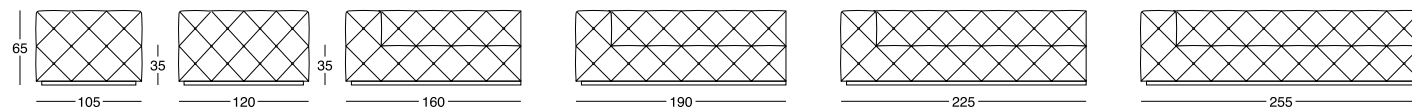

Terminale Dx cm 105-120 / End unit R.H. 105-120 cm / Боковых секции П 105-120 см

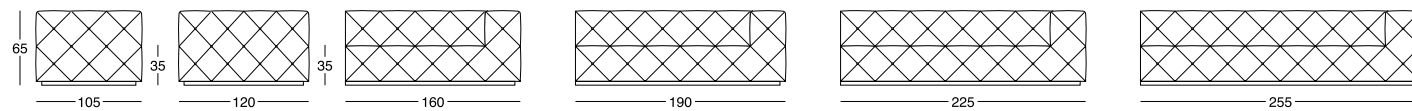

Centrale cm 105-120 / Central 105-120 cm / Центральная секция 105-120 см

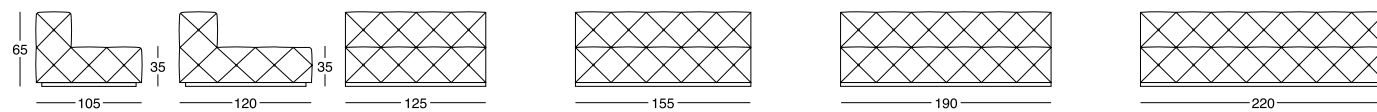

Poltrona / Armchair / Кресло

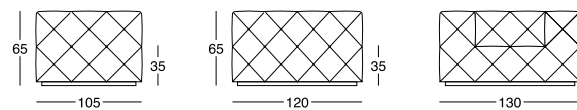

Dormeuse / Dormeuse / Дормез

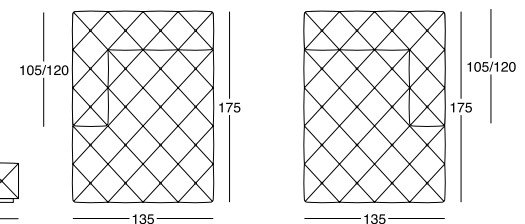

Panca / Bench / Скамья

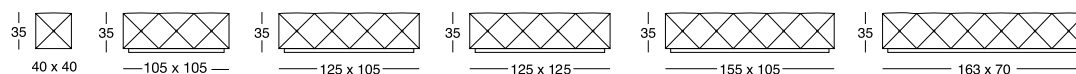

Semiangolo con bracciolo cm 105-120 / Half corner with arm 105-120 cm / Полуугол с подлокотником 105-120 см

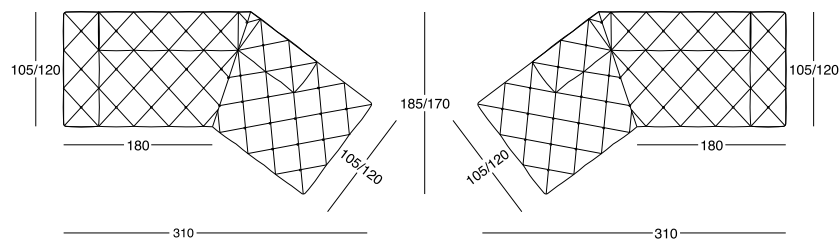

Angolo cm 105 x 105 - 120 x 120 / Corner 105 x 105 - 120 x 120 cm / Угловой элемент 105 x 105 - 120 x 120 см

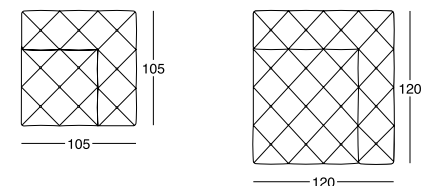

Semiangolo senza bracciolo cm 105-120 / Half corner without arm 105-120 cm / Полуугол без подлокотника 105-120 см

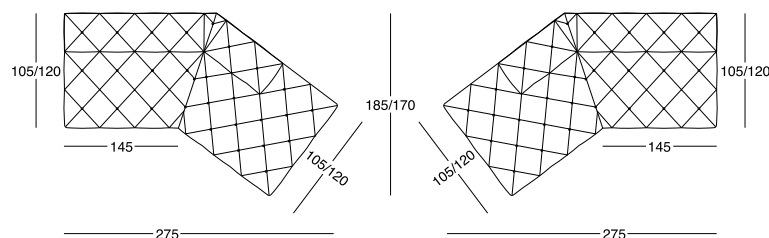

Penisola cm 255 x 105-120 / Sofa peninsula 255 x 105-120 cm / Диван 255 x 105-120 см

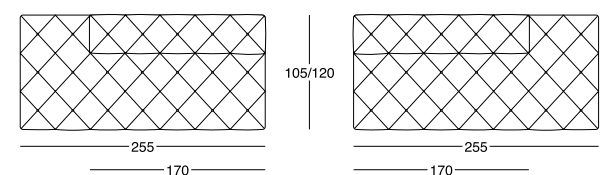

Napoleon

Design: Giuseppe Viganò

Struttura in multistrato di faggio, ricoperta in poliuretano espanso a quote differenziate.

Cuscini di seduta in piuma d'oca sterilizzata con inserto in poliuretano espanso a quote differenziate e rinforzi in "VISCO SOFT" particolare imbottitura morbida e resistente bel tempo. Nei rivestimenti in tessuto è possibile abbinare il bordo in pelle. Gli schienali hanno una finitura a capitonnè, con bottoni in tono del rivestimento o in alternativa con cristalli SWAROVSKI. Sottoscocca finito con un tubo di alluminio lucido o verniciato color bronzo.

Data la particolare lavorazione, i rivestimenti della struttura sia in pelle che in tessuto NON sono sfoderabili. La struttura, tramite semplici bussole filettate, può essere facilmente smontata, favorendo un pratico trasporto.

Frame in beech plywood, covered in multi-thickness polyurethane foam. Seat cushions in sterilised goose down with insert in multi-thickness polyurethane foam and reinforcements in "VISCO SOFT", a particular soft, durable padding. The perimeter border is hand-finished. It is possible to apply matching leather edging on sofas with 100% fabric upholstery. Backrests have a "capitonnè" pattern, with buttons in the same colour as the upholstery or with Swarovski crystals. Frame underside is tubular and finished in bright aluminium or painted bronze. Given the special manufacturing process, fabric or leather frame covers are NOT removable. The frame is assembled with simple threaded bushings, and can easily be disassembled for trouble-free transportation.

Каркас из многослойного бука покрыт вспененным полиуретаном различной жесткости.

Подушки сиденья наполнены стерилизованным гусиным пухом, имеют вставку из вспененного полиуретана различной жесткости и укреплены особым набивочным материалом «VISCO SOFT», который отличается мягкостью и высокой прочностью. Рама по периметру изготовлена вручную, для диванов, полностью обитых тканью, возможно сочетание кожаной окантовки. Спинки имеют отделку капитоне с пуговицами в цвет обивки или с кристаллами SWAROVSKI. Основание каркаса изготовлено из алюминиевой трубы с глянцевой отделкой или окрашенной под бронзу. Ввиду особой обработки обивка каркаса как из кожи, так и из ткани НЕСЪЕМНАЯ. Благодаря наличию обычных резьбовых втулок каркас можно без труда разбирать для облегчения транспортировки.

Divano cm H 112/87 / Sofa H 112/87 cm / Диван H 112/87 cm

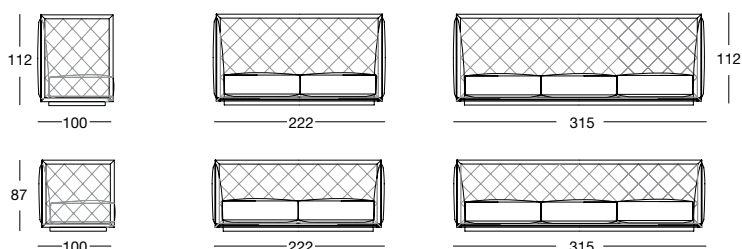

Composizione speciale / Special composition / Особая композиция

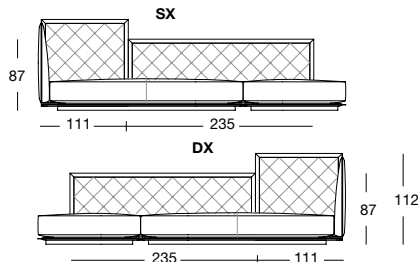

Terminale cm H 112/87 / End unit H 112/87 cm / Боковая секция H 112/87 cm

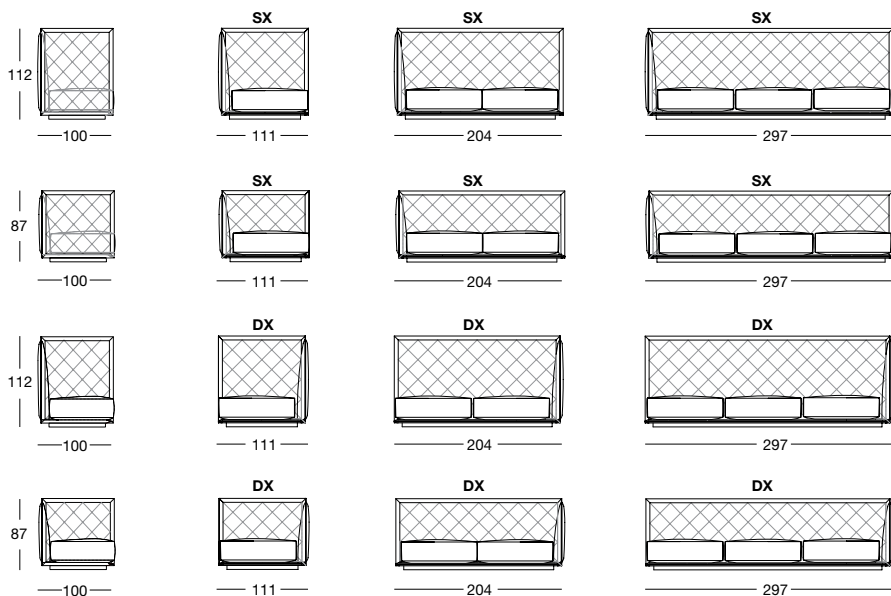

Angolo cm H 112/87 / Corner H 112/87 cm / Угловой элемент H 112/87 cm

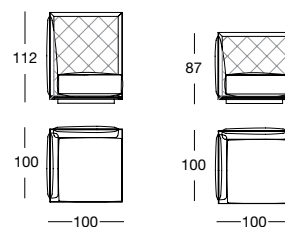

Pouf / pouf / пуф

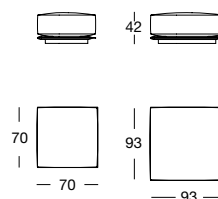

Centrale H 112/87 cm / Central unit H 112/87 cm / Центральная секция H 112/87 CM

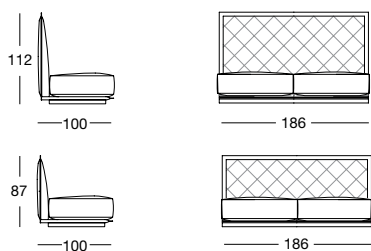

Panca / bench / скамья

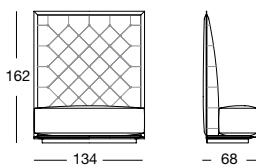

Poltroncina / Small armchair / Креслице

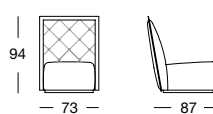

Noa

Design: Silvia Musetti

pg. 168

Struttura in metallo e compensato flessibile, ricoperta in poliuretano espanso con rivestimento esterno incollato alla struttura. Gli schienali hanno un telaio in metallo ricoperto in poliuretano espanso a quote medie con rivestimento "capitonè". La seduta è in legno e cinghie elastiche, ricoperta in poliuretano espanso a quote rinforzate, con rivestimento "capitonè".

I bottoni possono essere in tinta unita o in alternativa con cristalli SWAROWSKI. Data la particolare lavorazione, il rivestimento, sia in pelle che in tessuto, NON è sfoderabile. La base è in metallo nelle finiture: oro chiaro lucido, oro rosa lucido, cromo nero lucido, cromato lucido o bronzo satinato opaco.

Frame in metal and flexible plywood, covered in polyurethane foam with an external covering glued to the frame. The backs have a metal frame covered in medium-thickness polyurethane foam with a "capitonè" upholstery. The seat is in wood and elastic bands, covered in reinforced polyurethane foam with "capitonè" upholstery.

Buttons can be plain coloured or with SWAROWSKI crystals, if desired. Given the special manufacturing process, fabric or leather upholstery is NOT removable. Metal base finished in: bright light gold, bright rose gold, bright black chrome, bright chrome or matt satined bronze.

Каркас из железа и гибкой фанеры покрыт вспененным полиуретаном, наружная обивка приклеена к каркасу. Спинки имеют железную раму, покрытую вспененным полиуретаном средней жесткости, и обивку капитоне. Деревянное сиденье с упругими ремнями покрыто вспененным полиуретаном различной жесткости и имеет обивку капитоне.

Могут использоваться одноцветные пуговицы или кристаллы SWAROWSKI. Ввиду особой обработки обивка как из кожи, так и из ткани НЕСЪЕМНАЯ. Металлическое основание имеет следующую отделку: Металлическое основание имеет следующую отделку: глянцевое светлое золото, глянцевое розовое золото, глянцевый черный хром, глянцевый хром или матовая сатинированная бронза.

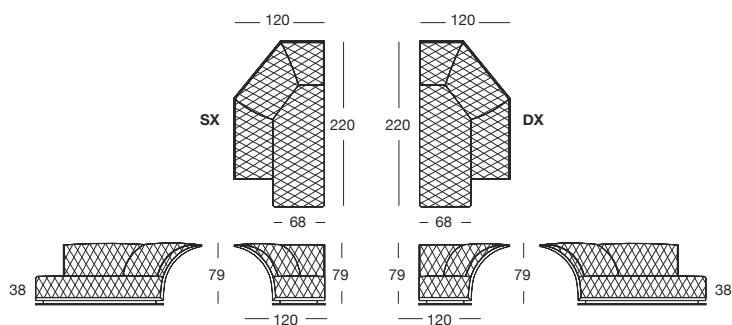

Nobu

Design: Giuseppe Iasparra

Struttura in legno con cinghie elastiche, ricoperta in poliuretano espanso a quote differenziate ad alta densità. Cuscini di seduta in piuma d'oca sterilizzata con inserto in poliuretano espanso a quote differenziate con rinforzo in "VISCO SOFT". Cuscini di schienale in piuma d'oca sterilizzata, con inserto in poliuretano espanso a quota morbida.

Il rivestimento esterno della struttura è trapuntato.

Basamento in legno rivestito nello stesso materiale del rivestimento.

Anello di finitura della base in metallo disponibile nelle finiture: oro chiaro lucido, cromato lucido, cromo nero lucido, bronzo satinato opaco.

Piano bracciolo basso:

- marmo Frappuccino, Calacatta Gold,
- specchio col. rosa, blu, bronzo, fumè.

Il rivestimento in tessuto è sfoderabile.

Wood frame with elastic bands, covered in high density, multi-thickness polyurethane foam.

Seat cushions in sterilised goose down with insert in multi-thickness polyurethane foam with reinforcement in "VISCO SOFT".

Backrest cushions in sterilised goose down, with insert in soft polyurethane foam.

The external upholstery is quilted.

Wood base covered in the same material as the upholstery.

Iron finishing ring on the base available in the finishes: polished light gold, polished chrome, polished black chrome, matt satined bronze.

Low armrest top:

- Frappuccino or Calacatta Gold marble,
- coloured mirror in pink, blue, bronze or smoky.

The fabric upholstery is entirely removable.

Деревянный каркас с упругими ремнями, покрыт вспененным полиуретаном высокой плотности и различной жесткости. Подушки сиденья наполнены стерилизованным гусиным пухом, имеют вставку из вспененного полиуретана различной жесткости, укрепленную особым набивочным материалом «VISCO SOFT».

Подушки спинки наполнены стерилизованным гусиным пухом, имеют вставку из мягкого вспененного полиуретана.

Наружная обивка каркаса имеет прошивку.

Деревянное основание обтянуто таким же материалом, из которого изготовлена обивка.

Отделочное кольцо основания изготовлено из железа и имеет следующую отделку: глянцевое светлое золото, глянцевый хром, глянцевый черный хром, матовая сатирированная бронза.

Поверхность низкого подлокотника:

- мрамор Frappuccino, Calacatta Gold,
- зеркало следующих цветов: розовый, синий, бронзовый, дымчатый.

Обивка из ткани съемная.

Divani / Sofa / Диваны

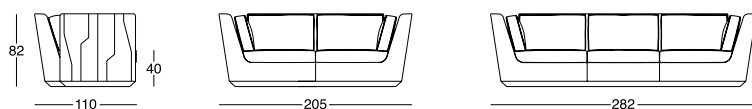

Terminali bracciolo alto Sx / High armrest end unit L.H. / Боковые секции с высоким подлокотником Л

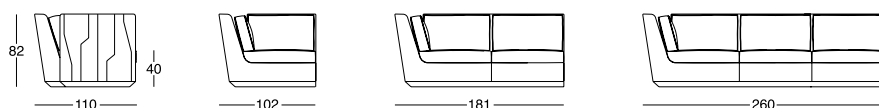

Terminali bracciolo alto Dx / High armrest end unit R.H. / Боковые секции с высоким подлокотником П

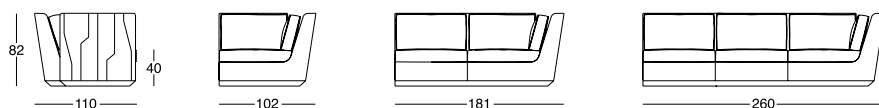

Terminali bracciolo basso con piano Sx / Low armrest end unit with top L.H. / Боковые секции с низким подлокотником с накладкой Л

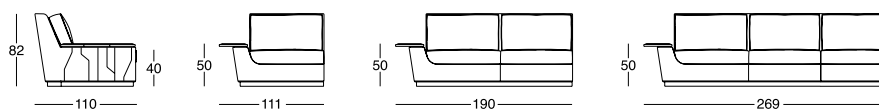

Terminali bracciolo basso con piano Dx / Low armrest end unit with top R.H. / Боковые секции с низким подлокотником с накладкой П



Centrali / Central / Центральные секции

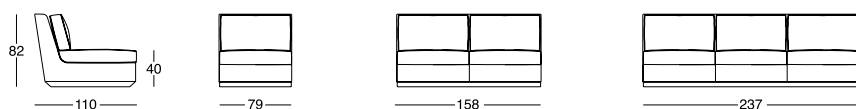

Elemento singolo con schienale basso e piano in metallo coordinato alla base / Single element with low backrest and metal tray coordinated with the base / Отдельный элемент с низкой спинкой и металлической поверхностью, сочетающейся с основанием



Angolo cm 110 x 110 / Corner 110 x 110 cm / Угловой элемент 110 x 110 cm

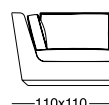

Chaise longue / Chaise longue / Шезлонг

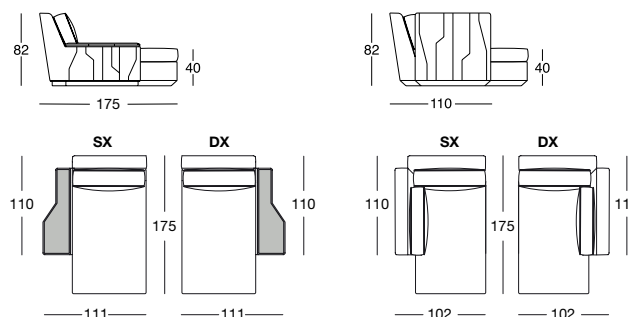

Paul

Design: Giuseppe Viganò

Struttura in legno, con cinghie elastiche, ricoperta in poliuretano espanso a quote differenziate ad alta densità.

Cuscini di seduta in piuma d'oca sterilizzata, con inserto in poliuretano espanso a quote differenziate con rinforzo in "VISCO SOFT" particolare imbottitura per ottenere un miglior comfort con una maggiore resistenza nel tempo.

Cuscini di schienale in piuma d'oca sterilizzata, con inserto in poliuretano espanso a quota morbida per una migliore comodità.

Base frontale in alluminio lucido o verniciato color bronzo.

Piedini posteriori, rivestiti nello stesso materiale del rivestimento.

Data la particolare lavorazione del bracciolo, la struttura del divano sia in pelle che in tessuto, NON è sfoderabile, mentre i cuscini possono essere sfoderati.

Wooden frame with elastic webbing covered with high density polyurethane foam in different thicknesses. Seat cushions of sterilized goose down and insert in polyurethane foam in different thicknesses reinforced with "VISCO SOFT", a particular padding which provides better comfort and longer lasting life.

Backrest cushions of sterilized goose down with insert in low-density polyurethane foam for greater comfort. Front aluminum base in polished aluminium or painted bronze.

Back feet covered in the same material as the upholstery.

Given the special processing of the arm, both the leather and fabric upholsteries are not removable on the structure, while cushions covers are removable.

Деревянный каркас с упругими ремнями, покрыт вспененным полиуретаном высокой плотности и различной толщины. Подушки сиденья наполнены стерилизованным гусиным пухом, имеют вставку из вспененного полиуретана различной толщины, укрепленную особым набивочным материалом "VISCO SOFT", обеспечивающим больший комфорт и более долгий срок службы.

Подушки спинки наполнены стерилизованным гусиным пухом, имеют вставку из мягкого вспененного полиуретана для обеспечения большего комфорта.

Фронтальное основание из алюминия с глянцевой отделкой или окрашенного под бронзу. Задние ножки обтянуты таким же материалом, как и обивка.

Ввиду особой формы подлокотника обивка каркаса дивана как из кожи, так и из ткани НЕСЪЕМНАЯ, обивка подушек съёмная.

Divano / Sofa / Диван

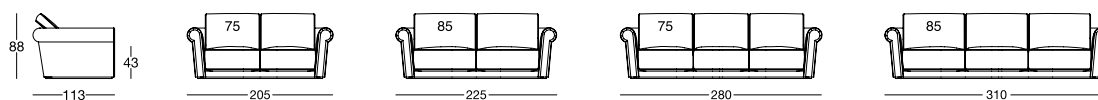

Terminale Sx / End unit L.H. / боковых секции Л



Terminale Dx / End unit R.H. / боковых секции П

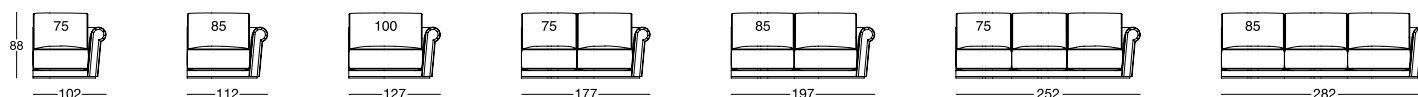

Centrale / Central / Центральная секция

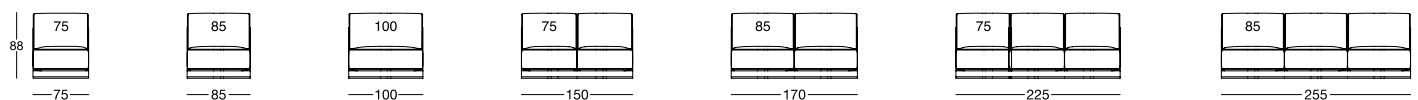

Poltrona / Armchair / Кресло

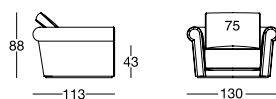

Dormeuse / Dormeuse / Дормес

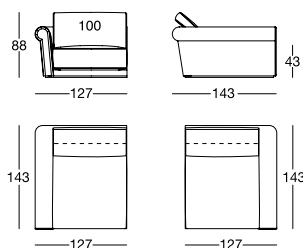

Angolo / Corner / Угловой элемент

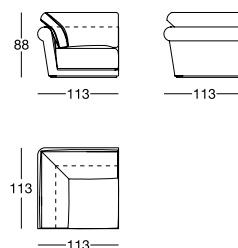

Pouf / Ottoman / Пуф

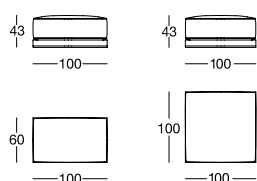

Royal

Design: Giuseppe Viganò

pg. 80

Struttura portante in legno con pianale di base in multistrato di faggio, ricoperta in poliuretano espanso a quote differenziate ad alta densità.

Cuscini di seduta in poliuretano espanso a quote differenziate, con inserimento all'interno di molle insacchettate singolarmente e feltro, il tutto rivestito in fibra di poliestere.

Cuscini di schienale in piuma d'oca sterilizzata, con inserto in poliuretano espanso a quota morbida.

Data la particolare lavorazione, la struttura NON è sfoderabile. Il divano, tramite semplici bussole filettate, può essere facilmente smontato, favorendo un pratico trasporto.

Load-bearing wood frame with platform base in beech multi-layer plywood, covered in high-density, multi-thickness polyurethane foam. Seat cushions in multi-thickness polyurethane foam, with a pocket spring system and felt inserted in the centre, all covered in polyester fibre.

Backrest cushions in sterilised goose down, with insert in soft polyurethane foam.

Given the particular assembly of the product, the cover is NOT removable. The sofa is assembled with simple threaded bushings, and can easily be disassembled for trouble-free transportation.

Деревянный несущий каркас с платформой основания из многослойного бука, покрыт вспененным полиуретаном высокой плотности и различной жесткости. Подушки сиденья наполнены вспененным полиуретаном различной жесткости, внутри подушек расположены отдельно упакованные пружины и войлок.

Обивка подушек изготовлена из полиэстера.

Подушки спинки наполнены стерилизованным гусиным пухом, имеют вставку из мягкого вспененного полиуретана.

Ввиду особой обработки обивка каркаса НЕСЪЕМНАЯ. Благодаря наличию обычных резьбовых втулок диван можно без труда разбирать для облегчения транспортировки.

Divani / Sofas / Диваны

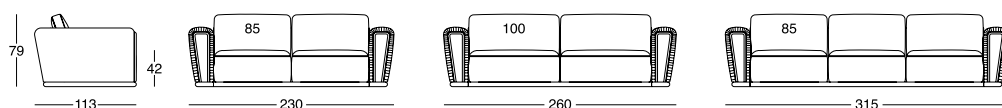

Terminali Sx / End unit L.H. / Боковые секции Л

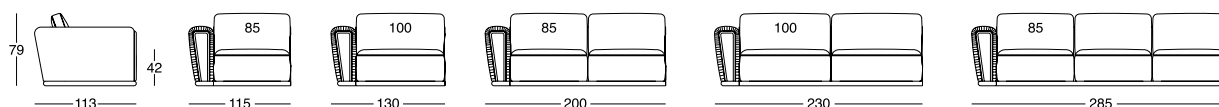

Terminali Dx / End unit R.H. / Боковые секции П

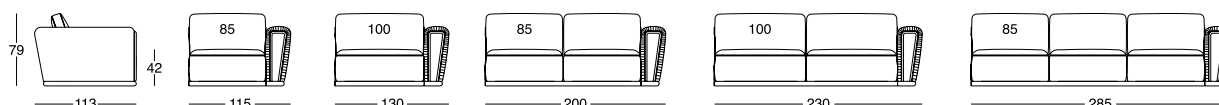

Centrali / Central / Центральные секции

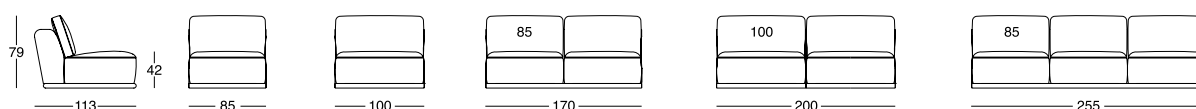

Penisola / Peninsula / Диван с приставным элементом

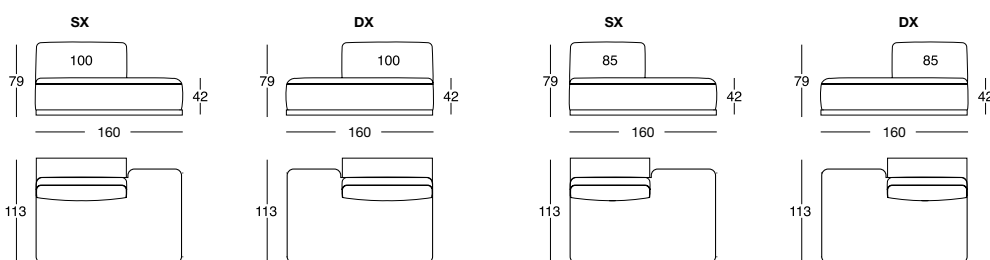

Dormeuse / Dormeuse / Дормез

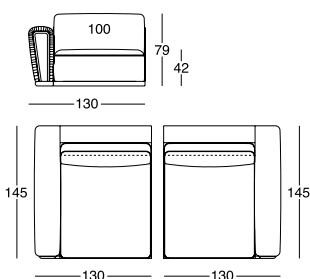

Angolo / Corner / Угловой элемент

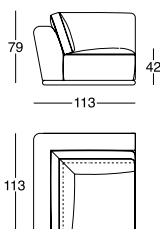

Pouf / Pouf / Пуф

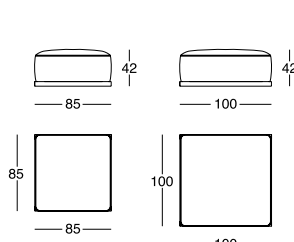

Poltrona / Armchair / Кресло

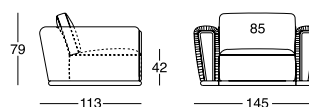

Rubens free back cushions **Design: Giuseppe Viganò**

Struttura portante in legno di abete con cinghie elastiche, ricoperto in poliuretano espanso a quote differenziate ad alta densità. Cuscino di seduta in piuma d'oca sterilizzata con inserto in poliuretano espanso a media densità. Cuscini di schienale in piuma d'oca sterilizzata.

Piedini in legno rivestiti nello stesso materiale del rivestimento.

Rivestimenti in tessuto **COMPLETAMENTE** sfoderabili.

Pine bearing frame with elastic webbing, covered with high-density polyurethane foam in different thicknesses. Seat cushion with sterilized goose down and insert of medium-density polyurethane foam.

Backrest cushions of sterilized goose down for greater comfort.

Wooden feet covered with the same material as the upholstery. COMPLETELY removable fabric upholstery.

Несущий каркас из дерева ели и эластичных ремней, с обшивкой из эластичного пенополиуретана высокой плотности. Подушка сиденья из стерильного гусиного пуха со вставкой из пенополиуретана средней плотности. Подушки спинки из стерильного гусиного пуха, обеспечивающая комфорт анатомическая форма.

Деревянные ножки обиты одинаковым с остальной обивкой материалом.

ПОЛНОСТЬЮ съемная обивка из ткани.

Divano cm 105-135 / Sofa 105 -135 cm / Диван 105 -135 см

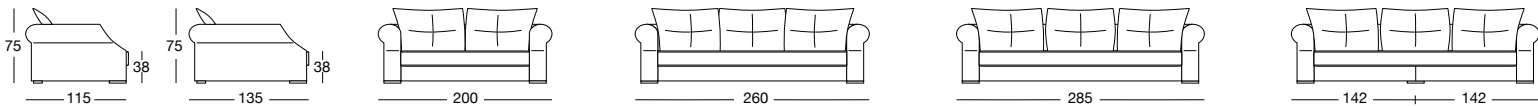

Terminale Sx cm 105-135 / End unit L.H. 105 -135 cm / боковых секции Л 105 -135 см



Terminale Dx cm 105-135 / End unit R.H. 105 -135 cm / боковых секции П 105 -135 см



Centrale / Central / Центральная секция



Angolo cm 105 x 105 - 135 x 135 / Corner unit 105 x 105 - 135 x 135 cm / Угловой элемент 105 x 105 -135 x 135 см

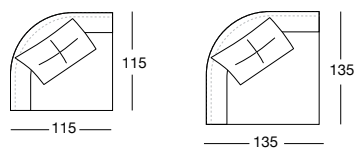

Poltroncina / Small armchair / Креслице

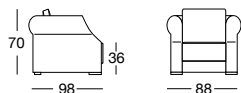

Rubens classic

Design: Giuseppe Viganò

Struttura portante in legno di abete con cinghie elastiche, ricoperto in poliuretano espanso a quote differenziate ad alta densità.

Cuscino di seduta in piuma d'oca sterilizzata con inserto in poliuretano espanso a media densità.

Cuscini di schienale in piuma d'oca sterilizzata anatomico per una migliore comodità.

Piedini in legno rivestiti nello stesso materiale del rivestimento.

Rivestimenti in tessuto completamente sfoderabili.

Pine load-bearing frame with elastic webbing, covered with high-density polyurethane foam in different thicknesses.

Seat cushion with sterilized goose down and insert of medium-density polyurethane foam.

Anatomically-designed backrest cushions of sterilized goose down for greater comfort.

Wooden feet covered with the same material as the upholstery.

Completely removable fabric upholstery.

Несущий каркас из дерева ели и эластичных ремней, с обивкой из эластичного пенополиуретана высокой плотности.

Подушка сиденья из стерильного гусиного пуха с вставкой из пенополиуретана средней плотности.

Подушки спинки из стерильного гусиного пуха, обеспечивающая комфорт анатомическая форма.

Деревянные ножки обиты одинаковым с остальной обивкой материалом.

Poltroncina / Small armchair / Креслице

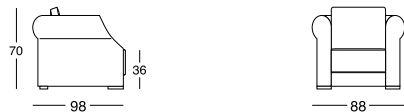

Divano cm 115 / Sofa 115 cm / Диван 115 см

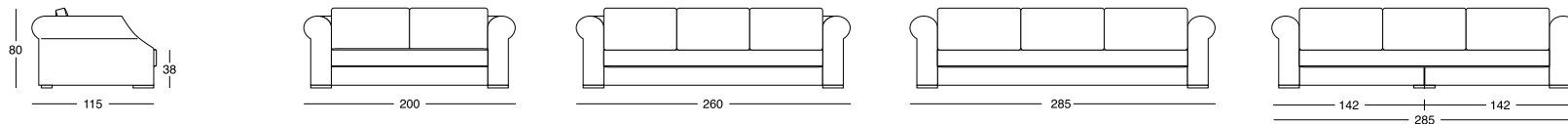

Strike

Design: Giulio Manzoni

Struttura portante in legno con meccanismi alzacuscini montati su telaio in metallo e cinghie elastiche.

Imbottiture in poliuretano espanso a quote differenziate ad alta densità e DACRON. Puntali in alluminio cromati lucidi o verniciato color bronzo.

Libreria in legno nelle finiture:

- Ebano opaco e Wengé con inserti in acciaio inox,
- Ebano opaco e Wengé con inserti in acciaio rivestito in cuoio moro.

Rivestimenti in tessuto completamente sfoderabili.

Rivestimenti NON SFODERABILI con trapuntatura fissata con bottone ricoperto nello stesso materiale del rivestimento o in alternativa con cristallo SWAROVSKI.

Wooden load-bearing structure with cushion-lifting devices assembled on an metal frame and with elastic webbing.

Padding in high-density polyurethane foam in different thicknesses and DACRON. Bright chrome-plated aluminium ferrules or painted bronze.

Wooden bookcase in the following finishes:

- matt ebony and Wenge with stainless steel trim,
- matt ebony and Wenge trim covered with dark brown leather.

Completely removable fabric upholstery.

NON-REMOVABLE upholstery with quilting tacked with buttons covered in the same material as the upholstery or, alternatively, with SWAROVSKI crystals.

Несущий каркас из дерева с поднимающим подушки механизмом, который крепится к железной раме и эластичным ремням.

Набивка из эластичного пенополиуретана высокой плотности и материала DACRON.

Наконечники из блестящего хромированного алюминия окрашенного под бронзу. Деревянный книжный шкаф изготавливается из следующих материалов:

- матовое эбеновое дерево и венге со вставками из нержавеющей стали.

- матовое эбеновое дерево и венге со стальными вставками с обивкой из темно-коричневой кожи.

Полностью съемная обивка из ткани.

НЕСЪЕМНАЯ обивка с простежкой крепится пуговицей, обшитой одинаковым с обивкой материалом или стразами СВАРОВСКИ.

Elementi Dx / Sx / Right and left elements / Элементы справа или слева

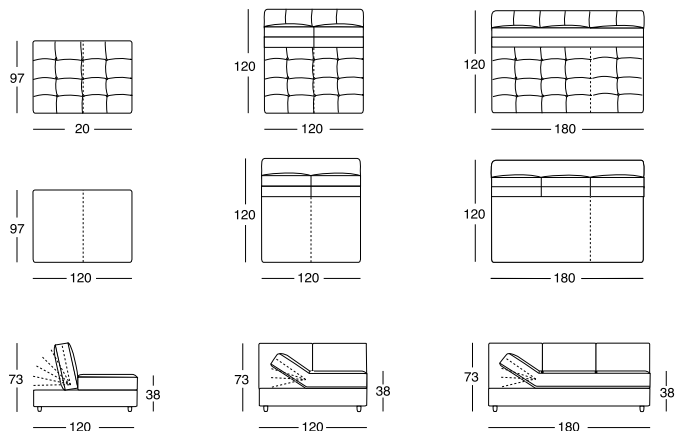

Pouf / Ottoman / Пуф

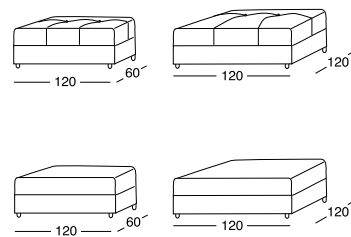

Elementi con movimento speculare / Element both sides movement / Подвижные элементы

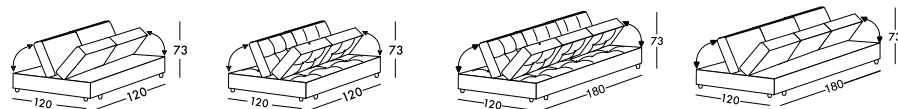

Chaise longue / Chaise longue / Шезлонг

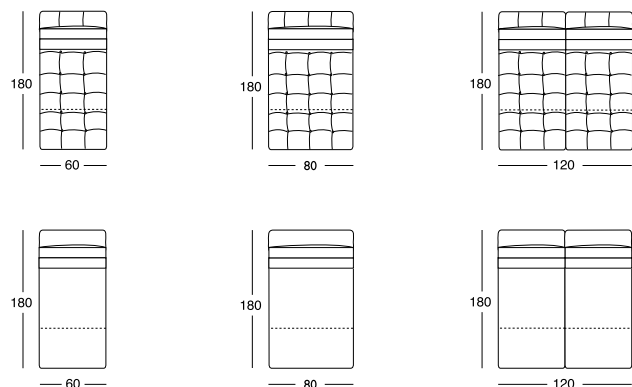

Bracciolo imbottito / Padded arm / мягкий Набивные подлокотники

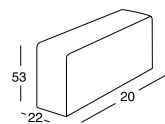

Libreria / Bookcase / Книжный шкаф

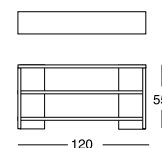

Aoyama

Design: Margherita Fanti

pg. 164

Struttura in legno con cinghie elastiche, ricoperta in poliuretano espanso a quote differenziate ad alta densità.

Cuscino di seduta in piuma d'oca sterilizzata con inserto in poliuretano espanso a quote differenziate con rinforzo in "VISCO SOFT". Basamento in legno rivestito nello stesso materiale del rivestimento.

Anello di finitura della base in metallo disponibile nelle finiture:

- cromo nero lucido,
- oro chiaro lucido,
- cromato lucido,
- bronzo satinato opaco.

Il rivestimento in tessuto è sfoderabile.

Wood frame with elastic bands, covered in high-density, multi-thickness polyurethane foam. Seat cushions in sterilised goose down with insert in multi-thickness polyurethane foam with reinforcement in "VISCO SOFT". Wood base covered in the same material as the upholstery.

Iron finishing ring on the base available in the finishes:

- bright black chrome,
- bright light gold,
- bright chrome,
- matt satined bronze.

The fabric upholstery is entirely removable.

Деревянный каркас с упругими ремнями, покрыт вспененным полиуретаном высокой плотности и различной жесткости. Подушки сиденья наполнены стерилизованным гусиным пухом, имеют вставку из вспененного полиуретана различной жесткости, укрепленную особым набивочным материалом «VISCO SOFT». Деревянное основание обтянуто таким же материалом, из которого изготовлена обивка.

Отделочное кольцо основания изготовлено из железа и имеет следующую отделку:

- глянцевый черный хром,
- светлое золото,
- глянцевый хром,
- матовая сатиновая бронза.

Обивка из ткани съёмная.

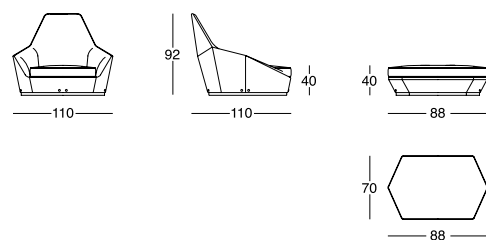

Baron

Design: Giuseppe Viganò

pg. 198

Struttura portante in legno di abete con cinghie elastiche, ricoperta in poliuretano espanso a quote differenziate ad alta densità. Cuscino di seduta in piuma d'oca sterilizzata con inserto in poliuretano espanso a media densità.

Cuscini di schienale in piuma d'oca sterilizzata anatomico per una migliore comodità. Rivestimenti in tessuto completamente sfoderabili. La poltrona alta ha la base girevole a 360°.

Fir bearing frame with elastic webbing, covered with high-density polyurethane foam in different thicknesses.

Seat cushions with sterilized goose down and insert of medium-density polyurethane foam.

Anatomically-designed backrest cushions of sterilized goose down for greater comfort. Completely removable fabric upholstery.

The high armchair has a 360 degree swivel base.

Несущий каркас из древесины ели и эластичных ремней, с обшивкой из эластичного пенополиуретана высокой плотности. Подушки сидений из стерильного гусиного пера со вставкой из пенополиуретана средней плотности. Подушки спинки из стерильного гусиного пера, обеспечивающая комфорт анатомическая форма. Полностью съёмная обивка из ткани.

Высокое кресло, основание поворачивается на 360°.



Beth

Design: Giuseppe Viganò

pg. 184

Struttura portante in legno di abete, ricoperta in poliuretano espanso a quote differenziate, con inserimento all'interno del sedile di molle insacchettate singolarmente e feltro.

Anello di finizione della base e piedini in metallo, disponibili nelle finiture:

- cromo nero lucido,
- oro chiaro lucido,
- cromato lucido,
- bronzo satinato opaco.

Il rivestimento in tessuto per una migliore resa del prodotto, viene fornito di serie NON sfoderabile.

Fir load-bearing frame covered in multi-thickness polyurethane foam, with pocket coils and felt inserted inside the seat cushion.

Finishing ring on the base and metal feet, available in the following finishes:

- *bright black chrome,*
- *bright light gold,*
- *bright chrome,*
- *matt satined bronze.*

For better product quality, the fabric upholstery is NOT removable.

Несущий каркас из древесины ели, покрыт вспененным полиуретаном различной жесткости.

Внутри сиденья расположены отдельно упакованные пружины и войлок.

Отделочное кольцо основания и ножки изготовлены из железа и имеют следующую отделку:

- *глянцевый черный хром,*
- *светлое золото,*
- *глянцевый хром,*
- *матовая сатинированная бронза.*

Для обеспечения оптимальной эксплуатации изделия обивка из ткани для стандартной модели НЕСЪЕМНАЯ.

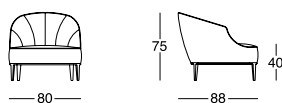

Charme

Design: Giuseppe Viganò

pg. 156

Struttura dello schienale in metallo assemblato su sedile di legno di abete con cinghie elastiche e ricoperta in poliuretano espanso a quote differenziate ad alta densità.

Cuscino di seduta in poliuretano espanso a densità media e DACRON.

Cuscino di schienale in piuma d'oca sterilizzata anatomico per una migliore comodità.

I bottoni dello schienale sono ricoperti nello stesso materiale del rivestimento, o in alternativa con cristalli SWAROVSKI.

I rivestimenti sia in pelle che in tessuto, data la particolare lavorazione, NON sono sfoderabili. Basamento in metallo rettificato con finitura bronzo satinato opaco.

Iron backrest frame assembled on a pine seat with elastic webbing, covered with high-density polyurethane foam in different thicknesses.

Seat cushion of medium-density polyurethane foam and DACRON.

Anatomically-designed backrest cushions of sterilized goose down for greater comfort.

The buttons on the backrest are covered with the same material as the upholstery, or, alternatively, with SWAROVSKI crystals.

Given the special processing, both the leather and fabric upholsteries are NOT removable. Base of ground metal with matt satined bronze finish.

Железный каркас спинки с обивкой из пенополиуретана высокой плотности крепится к сиденью из елового дерева эластичными ремнями.

Подушка сиденья из пенополиуретана средней плотности и материала DACRON.

Подушка спинки из стерильного гусиного пера, обеспечивающая комфорт анатомическая форма.

Пуговицы спинки обшиты одинаковым с остальной обивкой материалом или стразами СВАРОВСКИ.

Обивка из кожи или из ткани из за особенностей обработки НЕ съемная. Основание из шлифованного железа, отделка: матовая сатинированная бронза.

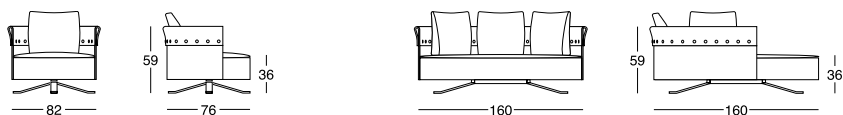

Dalia Design: Giuseppe Viganò

pg. 140/190

Struttura in legno di faggio intagliata a mano.
 Imbottiture in poliuretano espanso con cuscino di seduta in piuma d'oca sterilizzata. Rivestimenti in pelle e tessuto non sfoderabili.
 Finiture legno: bronzo argentato, nero, oro spaccato e bianco decappato.
 Finiture bottoni: nickel nero, oro chiaro, oro anticato e cromato lucido o rivestito in tinta

*Hand-carved beechwood structure.
 Padding in polyurethane foam with seat cushion in sterilized goose down. Non-removable leather or fabric covers.
 Wood finishes: silvered bronze, black, cracked gold and bleached white.
 Button finishes: black nickel, light gold, antique gold, bright chrome, or covered in the same colour as the cover*

*Каркас из древесины бука с ручной резьбой.
 Набивка из вспененного полиуретана, подушка сиденья наполнена стерилизованным гусиным пухом. Обивка из кожи и ткани несъемная.
 Отделка древесины: посеребренный бронзовый, черный, расколотое золото и белый декапе.
 Отделка пуговиц: черный никель, светлое золото, состаренное золото и глянцевый хром или обивка, сочетающаяся по цвету.*



Elda Design: Joe Colombo

pg. 146

Struttura girevole a 360° in fiberglass lavorata come da progetto originale, in stampi, con tecnica completamente manuale.
 Imbottiture in poliuretano espanso a quote differenziate, anatomiche, ricoperte in DACRON.
 I rivestimenti sia in pelle che in tessuto, data la particolare lavorazione, NON sono sfoderabili.
 Colori scocca esterna in fiberglass: BIANCO e NERO, metallizzati: bronzo, grigio, blu.

*360-degree revolving structure in fibreglass built according to the original design, in moulds, entirely handmade.
 Anatomically-designed padding of polyurethane foam in different thicknesses, with DACRON cover.
 Given the special processing, both the leather and fabric upholsteries are NOT removable. Outer fibreglass frame colours: WHITE and BLACK, metallic finishes: bronze, grey, blue.*

*Каркас из стекловолокна, изготавливается по оригинальной технологии, в формах, полностью ручным методом, каркас поворачивается на 360°. Набивка из эластичного пенополиуретана, анатомическая форма, обшивка из материала DACRON. Обивка из кожи или из ткани из-за особенностей обработки НЕ съёмная.
 Цвета внешней поверхности из стекловолокна: БЕЛЫЙ и ЧЕРНЫЙ, Металлизированные: бронзовый, серый, синий.*

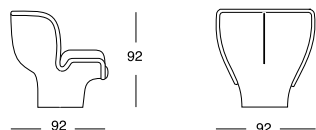

Midori Design: Giuseppe Viganò

pg. 176

Struttura portante in metallo con cinghie elastiche schiumata in stampo a freddo ad alta densità.
 I rivestimenti sia in pelle che in tessuto, per la sua particolare lavorazione, NON sono sfoderabili.

*Iron bearing frame with elastic webbing, padding in highdensity cold moulded foam.
 Given the special processing, both the leather and fabric upholsteries are NOT removable.*

Несущий каркас из железа и эластичных ремней, холодное вспенивание высокой плотности в формах. Обивка из кожи или из ткани из-за особенностей обработки НЕ съёмная

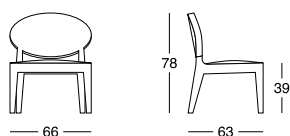

Pearl

Design: Giuseppe Viganò

Struttura in legno con cinghie elastiche, ricoperta in poliuretano espanso a quote differenziate ad alta densità.

Cuscino di seduta in piuma d'oca sterilizzata con inserto in poliuretano espanso a quote differenziate.

Basamento in metallo verniciato color bronzo o nero. I rivestimenti in pelle e tessuto, per la sua particolare lavorazione, NON sono sfoderabili.

Wood frame with elastic bands, covered in high-density, multi-thickness polyurethane foam.

Seat cushions in sterilised goose down with insert in multi-thickness polyurethane foam.

Iron base painted bronze or black.

Given the special manufacturing process, both the fabric and leather upholsteries are NOT removable.

Деревянный каркас с упругими ремнями, покрыт вспененным полиуретаном высокой плотности и различной жесткости.

Подушка сиденья наполнена стерилизованным гусиным пухом, имеет вставку из вспененного полиуретана различной жесткости.

Железное основание окрашено в бронзовый или черный цвет. Ввиду особой обработки обивка из ткани и кожи НЕСЪЕМНАЯ.

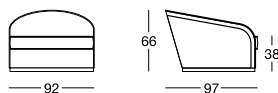

pg. 188

Saki

Design: Silvia Musetti

Struttura in legno con cinghie elastiche ricoperta in poliuretano espanso a quote differenziate.

Cuscino di seduta in piuma d'oca sterilizzata con inserto in poliuretano espanso a quote differenziate.

Il rivestimento interno ha una lavorazione "capitonè" con bottoni in tinta unita.

Data la particolare lavorazione, il rivestimento, sia in pelle che in tessuto, NON è sfoderabile.

La base è in metallo nelle finiture: oro chiaro lucido, oro rosa lucido, cromo nero lucido, cromato lucido o bronzo satinato opaco.

Frame in wood with elastic bands, covered in multithickness polyurethane foam.

Seat cushion in sterilised goose down with insert in multi-thickness polyurethane foam.

The internal cover has a "capitonè" pattern, with buttons in plain colour.

Given the special manufacturing process, fabric or leather upholstery is NOT removable.

Metal base in the following finishes: polished light gold, polished pink gold, polished black chrome, polished chrome or matt satin bronze.

Деревянный каркас с упругими ремнями, покрыт вспененным полиуретаном различной жесткости.

Подушка сиденья наполнена стерилизованным гусиным пухом, имеет вставку из вспененного полиуретана различной жесткости.

Внутренняя обивка имеет отделку капитоне с одноцветными пуговицами или с кристаллами Swarovski. Ввиду особой обработки обивка как из кожи.

Металлическое основание имеет следующую отделку: глянцевое светлое золото, глянцевый хром, глянцевый черный хром, матовая сатиновая бронза.

pg. 170

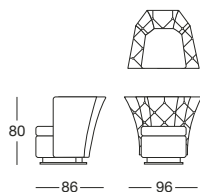

Heron

Design: Giuseppe Viganò

pg. 402

Testata in multistrato di faggio, ricoperta in poliuretano espanso a quote differenziate.

Base giroletto, in multistrato di faggio, ricoperta in poliuretano espanso ad alta densità.

Il basamento giroletto è assemblato mediante angolari in metallo che permettono un facile montaggio, con la possibilità di REGOLARE il posizionamento in altezza della rete abbassandola dal bordo letto di cm 10 con regolazione ogni 2 cm, così da permettere l'inserimento di qualsiasi tipologia di rete o modificare l'altezza del materasso.

Possibilità di rivestire solo il retro dello schienale in velluto coordinato al colore delle pelle.

I rivestimenti in pelle e tessuto, per la sua particolare lavorazione, NON sono sfoderabili.

Bed head in beech multilayer, covered with polyurethane foam in different thicknesses.

Bed structure in beech multilayer, covered with high-density polyurethane foam.

The base is assembled through metallic angles which allow an easy set up with the possibility to REGULATE the height of the bedspring of 10 centimeters, 2 cm. at a time, to insert whatever kind of bedspring or mattress.

Option to cover only the back of the back panel in velvet, colour coordinated with the leather.

Given the special manufacturing process, both the fabric and leather upholsteries are NOT removable.

Изголовье из многослойного бука, покрыто вспененным полиуретаном различной толщины. Основание периметра из многослойного бука, покрыто вспененным полиуретаном высокой плотности.

Основание периметра собрано посредством металлических угловых профилей, обеспечивающих простоту монтажа и возможность РЕГУЛИРОВАТЬ высоту решетки, опуская ее на 10 см относительно края кровати с шагом 2 см. Это позволяет использовать решетку любого типа или изменять высоту матраса.

Возможность отделки только задней стороны спинки бархатом в соответствии с цветом кожи.

Ввиду особой обработки обивка из ткани и кожи НЕСЪЕМНАЯ.

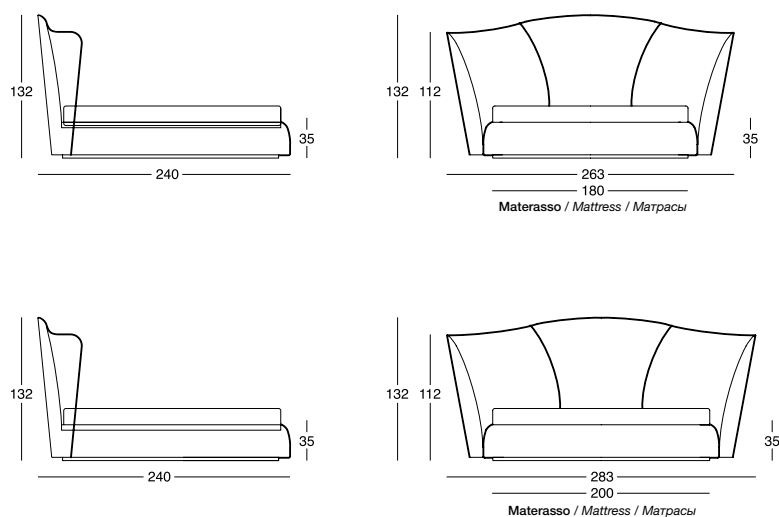

Must

Design: Giuseppe Viganò

Testata in legno ricoperta in poliuretano espanso a quote differenziate. Rivestimento testata in pelle o tessuto accoppiato con "DACRON" ed assemblata con finitura capitonnè, con bottoni rivestiti nello stesso materiale del rivestimento o, in alternativa, con cristalli "SWAROVSKI".

Data la particolare lavorazione della testata, il rivestimento sia in pelle che in tessuto NON è sfoderabile.

Base giroletto, in multistrato di faggio, ricoperta in poliuretano espanso ad alta densità. Il rivestimento della base in tessuto è sfoderabile SENZA bottoni.

Il basamento giroletto è assemblato mediante angolari in metallo che permettono un facile montaggio, con la possibilità di REGOLARE il posizionamento in altezza della rete abbassandola dal bordo letto di cm 10 con regolazione ogni 2 cm, così da permettere l'inserimento di qualsiasi tipologia di rete o modificare l'altezza del materasso.

Possibilità di rivestire solo il retro dello schienale in velluto non trapuntato coordinato al colore delle pelli.

Wooden bed head covered with polyurethane foam in different thicknesses. Bed head upholstery in leather or fabric combined with "DRACON" and assembled with capitonnè finish with buttons covered in the same material as the upholstery or, alternatively, with "SWAROVSKI" crystals.

Given the special processing of the bed head, both the leather and fabric upholsteries are not removable.

Bed structure in beech multilayer, covered with high-density polyurethane foam. Structure upholstery is removable WITHOUT buttons.

The base is assembled through metallic angles which allow an easy set up with the possibility to REGULATE the height of the bedspring of 10 centimeters, 2 cm at a time, to insert whatever kind of bedspring or mattress.

Option to cover only the back of the back panel in unquilted velvet, colour coordinated with the leather.

Деревянное изголовье, покрыто вспененным полиуретаном различной толщины. Обивка изголовья из кожи или ткани в сочетании с материалом «DACRON» и в сборке с отделкой капитоне, с пуговицами, обтянутыми таким же материалом, как и обивка, или с кристаллами «SWAROVSKI» в качестве альтернативы.

Ввиду особой формы изголовья обивка как из кожи, так и из ткани НЕСЪЕМНАЯ.

Основание периметра из многослойного бука, покрыто вспененным полиуретаном высокой плотности. Обивка основания из ткани съемная БЕЗ пуговиц. Основание периметра собрано посредством металлических угловых профилей, обеспечивающих простоту монтажа и возможность РЕГУЛИРОВАТЬ высоту решетки, опуская ее на 10 см относительно края кровати с шагом 2 см. Это позволяет использовать решетку любого типа или изменять высоту матраса.

Возможность отделки только задней стороны спинки бархатом без простежки в соответствии с цветом кожи.

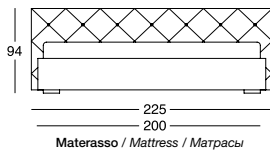
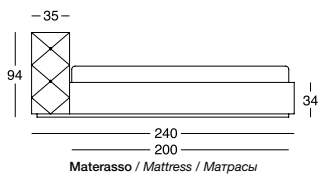
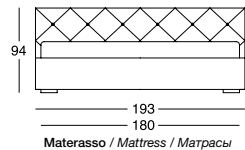
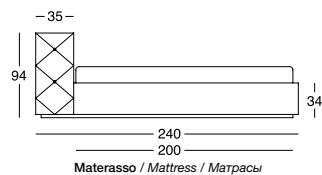

Napoleon

Design: Giuseppe Viganò

pg. 394

Struttura in multistrato di faggio, ricoperta in poliuretano espanso a quote differenziate. La cornice perimetrale è realizzata a mano, in abbinamento al rivestimento o nei diversi materiali del campionario.

Lo schienale ha una finitura "capitonè" con bottoni in tinta unita o in alternativa in cristalli SWAROVSKI.

Data la particolare lavorazione i rivestimenti sia in pelle che in tessuto NON sono sfoderabili.

Possibilità di rivestire solo il retro dello schienale in velluto non trapuntato coordinato al colore delle pelle.

Frame in beech plywood, covered in multi-thickness polyurethane foam. The perimeter border is finished by hand, to match the upholstery or in different materials available in the sample selection.

The backrest has a "capitonè" pattern, with buttons in plain colour or with SWAROVSKI crystals.

Given the special manufacturing process, fabric or leather upholstery is NOT removable.

It is possible to have only the back of the backrest covered in velvet, without quilting, coordinated with the colour of the leather.

Каркас из многослойного бука, покрыт вспененным полиуретаном различной жесткости. Рама по периметру изготовлена вручную и сочетается с обивкой дивана или покрывается различными материалами согласно набору образцов.

Спинка имеет отделку капитоне с одноцветными пуговицами или с кристаллами Swarovski.

Ввиду особой обработки обивка как из кожи, так и из ткани НЕСЪЕМНАЯ.

Возможна обивка только задней стороны спинки бархатом без прошивки, сочетающимся по цвету с кожей.

Pediera imbottita 20 cm / Upholstered footrest 20 cm / Мягкое изножье 20 см

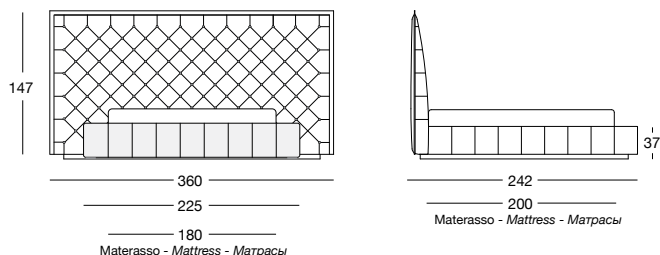

Pediera contenitore / Footrest storage container / Изножье-контейнер

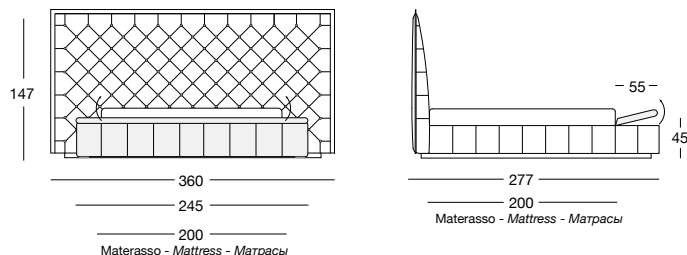
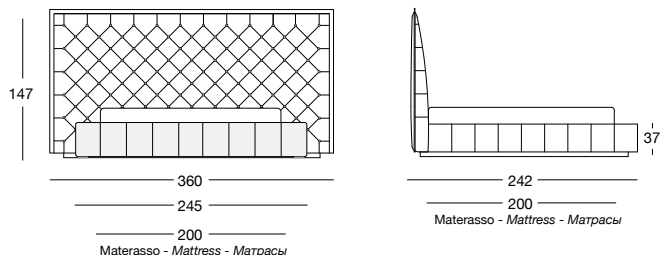
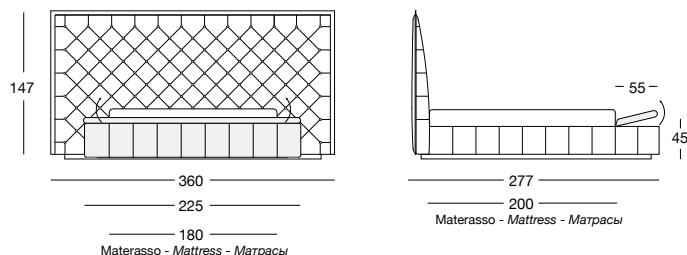

Pediera imbottita 10 cm / Upholstered footrest 10 cm / Мягкое изножье 10 см

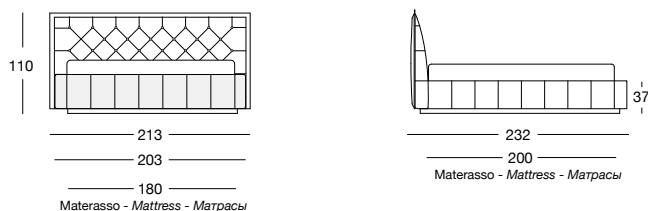

Panca contenitore / Bench with storage space / Скамья-контейнер

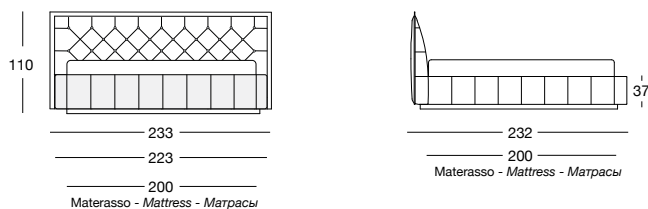
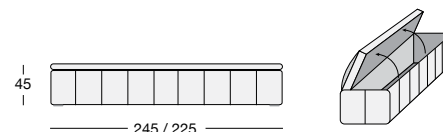

Yume

Design: Margherita Fanti

Struttura in legno ricoperta in poliuretano espanso a quote differenziate. La testata e la base sono separate mediante un comodo aggancio per facilitare il trasporto ed il montaggio.

Il rivestimento in pelle e tessuto NON è sfoderabile.

Anello di finitura alla base del letto in metallo, nelle finiture: oro chiaro lucido, cromo nero lucido, bronzo satinato opaco.

Possibilità di rivestire solo il retro dello schienale in velluto coordinato al colore delle pelle.

Frame in wood covered in multi-thickness polyurethane foam.

The headboard and base are separated with a convenient hook fastening to make transportation and assembly easier.

Leather and fabric upholstery is NOT removable.

Metal finishing ring on the base available in the finishes: bright light gold, bright black chrome, matt satined bronze.

Option to cover only the back of the back panel in velvet, colour coordinated with the leather.

Деревянный каркас покрыт вспененным полиуретаном различной жесткости. Изголовье и основание отделаны друг от друга посредством удобной соединительной системы, облегчающей транспортировку и монтаж.

Обивка из кожи и ткани НЕСЪЕМНАЯ.

Отделочное кольцо в основании кровати изготовлено из металла и имеет следующую отделку: глянцевое светлое золото, глянцевый черный хром, матовая сатиновая бронза.

Возможность обивки только задней стороны спинки бархатом в соответствии с цветом кожи.

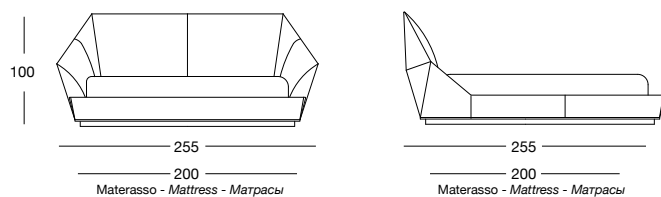
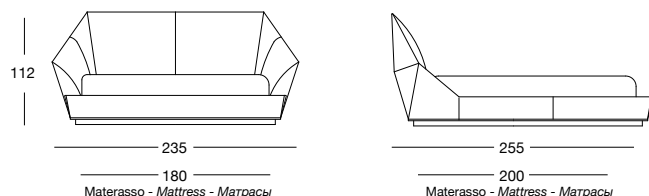

Panca con contenitore. Struttura in legno ricoperta in poliuretano espanso a quote differenziate.

Base in legno rivestita in tinta unita con anello perimetrale in metallo nelle finiture:

oro chiaro lucido, cromo nero lucido e bronzo satinato opaco. Il rivestimento in pelle e tessuto NON è sfoderabile.

Bench with storage space. Frame in wood covered in multi-thickness polyurethane foam.

Wood base covered in plain colour, with metal perimeter ring in the following finishes:

bright light gold, bright black chrome and matt satined bronze. Leather and fabric upholstery is NOT removable.

Скамья-контейнер. Деревянный каркас покрыт вспененным полиуретаном различной жесткости.

Деревянное основание с одноцветной обивкой имеет металлическое кольцо по периметру со следующей отделкой: глянцевое светлое золото, глянцевый черный хром, и матовая сатиновая бронза. Обивка из кожи и ткани НЕСЪЕМНАЯ.

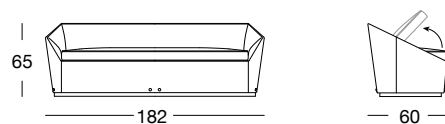

Mir

Design: Giuseppe Viganò

pg. 406

Comodino in legno nelle finiture:

- ebano lucido,
- Wengé opaco,
- noce Canaletto lucido,
- laccato avorio lucido.

Legno rivestito in pelle.

Base in metallo rettificato e tagliato al laser, nelle finiture:

- oro chiaro lucido,
- cromo nero lucido,
- bronzo satinato opaco.

Maniglia in marmo Emperador Dark.

Night stand made of wood and in finishes of:

- glossy ebony,
- matte Wenge,
- glossy Canaletto walnut,
- glossy lacquered ivory.

Wood covered in leather.

Laser-cut ground metal base in the finishes:

- bright light gold,
- bright black chrome,
- matt satined bronze.

Handle in Emperador Dark marble.

Деревянный ночной столик с отделкой:

- глянцевое эбеновое дерево,
- матовое венге,
- глянцевый орех Canaletto,
- глянцевый лак цвета слоновой кости.

Дерево, обтянутое кожей.

Основание из шлифованного металла, разрезанного посредством лазера, с отделкой:

- глянцевое светлое золото,
- глянцевый черный хром,
- матовая сатинированная бронза.

Ручка из мрамора Emperador Dark.

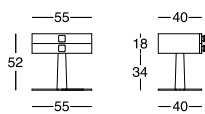

William

Design: Giuseppe Viganò

pg. 418

Scrittoio/Consolle in legno nelle finiture:

- ebano lucido,
- Wengé opaco,
- noce Canaletto lucido,
- laccato avorio lucido.

Piano scrittoio ed interni cassetti rivestiti in pelle.

Base in metallo rettificato e tagliato al laser, nelle finiture:

- oro chiaro lucido,
- cromo nero lucido,
- bronzo satinato opaco.

Maniglia in marmo Emperador Dark, ottone bronzato o cromo nero lucido.

Console/Desk in wood with finishes:

- glossy ebony,
- matte wenge,
- glossy Canaletto walnut,
- glossy lacquered ivory.

Desk top and drawer interiors covered in leather.

Laser-cut ground metal base in the finishes:

- bright light gold,
- bright black chrome,
- matt satined bronze.

Handle in Emperador Dark marble, bronzed brass or bright black chrome.

Деревянный письменный стол/консоль с отделкой:

- глянцевое эбеновое дерево,
- матовое венге,
- глянцевый орех Canaletto,
- глянцевый лак цвета слоновой кости.

Столешница письменного стола и внутренняя поверхность ящиков обтянуты кожей.

Основание из шлифованного металла, разрезанного посредством лазера, с отделкой:

- глянцевое светлое золото,
- глянцевый черный хром,
- матовая сатинированная бронза.

Ручка из мрамора Emperador Dark, бронзированной латуни или глянцевого черного хрома.

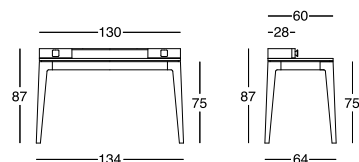

Evelyn Design: Giuseppe Viganò

Comò 4 cassetti in legno nelle finiture:

- ebano lucido,
- Wengé opaco,
- noce Canaletto lucido,
- laccato avorio lucido.

Frontali cassetti rivestiti in pelle.

Cornice in metallo della base e del top in metallo rettificato nelle finiture:

- oro chiaro lucido,
- bronzo satinato opaco,
- cromo nero lucido.

Maniglia in marmo Emperador Dark o Calacatta Gold.

Versione tutto rivestito in pelle (anche spalle laterali) con piano in marmo:

- marmo Calacatta Gold,
- marmo Frappuccino,
- marmo Port Black,
- marmo Emperador Dark.

Chest of drawers in wood with 4 drawers in finishes of:

- *glossy ebony,*
- *matte Wenge,*
- *glossy Canaletto walnut,*
- *glossy lacquered ivory.*

Front of drawers covered in wood.

Iron cornice on the base and the top is ground metal, in finishes:

- *bright light gold,*
- *matt satined bronze,*
- *bright black chrome.*

Handle in Emperador Dark or Calacatta Gold.

Version completely covered in leather (including side panels) with marble top:

- *marble Calacatta Gold,*
- *marble Frappuccino,*
- *marble Port Black,*
- *marble Emperador Dark.*

Деревянный комод с 4 ящиками с отделкой:

- *глянцевое эбеновое дерево,*
- *матовое венге,*
- *глянцевый орех Canaletto,*
- *глянцевый лак цвета слоновой кости.*

Передние панели ящиков обтянуты кожей.

Железная рама основания и верхней панели из шлифованного железа с отделкой:

- *глянцевое светлое золото,*
- *матовая сатинированная бронза,*
- *глянцевый черный хром.*

Ручка из мрамора Emperador Dark или Calacatta Gold.

Версия, полностью обтянутая кожей (в т. ч. боковины), с мраморной столешницей:

- *мрамор Calacatta Gold,*
- *мрамор Frappuccino,*
- *мрамор Port Black,*
- *мрамор Emperador Dark.*

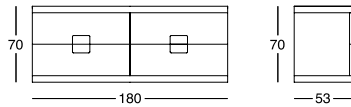

Artù table **Design: Giuseppe Viganò**

pg. 220

Tavolo in acciaio, rettificato, con taglio al laser.

FINITURE STRUTTURA:

- oro chiaro lucido,
- cromato lucido,
- cromo nero lucido,
- bronzo satinato opaco.

FINITURA PIANI:

Marmo spessore mm 20 con bisellatura di mm 20:

- marmo Port Black,
- marmo Frappuccino,
- marmo Calacatta Gold,
- marmo Emperador Dark,

Cristallo temperato con bisellatura di mm 20 nei colori:

- cristallo nero verniciato mm 10,
- specchio bronzo o fumè mm 6.

Table in laser-cut ground steel.

FRAME FINISH:

- bright light gold,
- bright chrome,
- bright black chrome,
- matt satined bronze.

TOP FINISH:

Marble (20 mm. thickness) with 20 mm. bevelling:

- Port Black marble,
- Frappuccino marble,
- Calacatta Gold marble,
- Emperador dark marble,

Tempered glass with 20 mm. bevelling in the colours:

- black painted 10 mm,
- bronze or smoky mirror 6 mm.

Вырезанный посредством лазера столик из шлифованной стали.

ОТДЕЛКА КОНСТРУКЦИИ:

- глянцевое светлое золото,
- глянцевый хром,
- глянцевый черный хром,
- матовая сатинированная бронза.

ОТДЕЛКА СТОЛЕШНИЦ:

Мрамор толщиной 20 мм со скосом 20 мм следующих цветов:

- мрамор Port Black,
- мрамор Frappuccino,
- мрамор Calacatta Gold,
- мрамор Emperador Dark.

Закаленное стекло со скосом 20 мм следующих цветов:

- стекло 10 мм, окрашенное в черный цвет,
- бронзовое / дымчатое зеркало 6 мм.

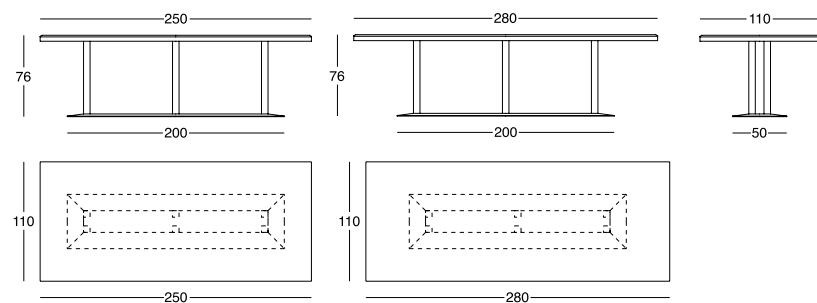

Ginza table **Design: Alessandro La Spada**

pg. 204

BASE IN METALLO, disponibili nelle seguenti finiture:

- oro chiaro lucido,
- oro rosa lucido,
- cromato lucido,
- cromo nero lucido,
- bronzo satinato opaco,
- bicolore oro chiaro lucido con oro rosa lucido,
- bicolore cromato lucido con cromo nero lucido,
- bicolore oro chiaro lucido con cromo nero lucido.

FINITURA PIANI:

Marmo spessore mm 20 con bisellatura di mm 20:

- marmo Port Black,
- marmo Frappuccino,
- marmo Calacatta Gold,
- marmo Emperador Dark,
- specchio bronzo o fumè mm 6,
- cristallo nero verniciato, spessore mm 10 con bisellatura.

METAL BASE, available in:

- bright light gold,
- bright rose gold,
- bright chrome,
- bright black chrome,
- bright satin bronze,
- two-tone bright light gold with bright pink gold,
- two-tone bright chrome with bright black chrome,
- two-tone bright light gold with bright black chrome.

TOP FINISH:

Marble of 20 mm. thickness with 20 mm. bevelling:

- marble Port Black,
- marble Frappuccino,
- marble Calacatta Gold,
- marble Emperador Dark,
- bronze or smoky mirror 6 mm,
- painted black crystal, 10 mm thickness with bevelling.

Металлическое основание, имеются следующие виды отделки:

- глянцевое светлое золото,
- глянцевое розовое золото,
- глянцевый хром,
- глянцевый черный хром,
- матовая сатинированная бронза,

- двухцветная: глянцевое светлое золото и глянцевое розовое золото,

- двухцветная: глянцевый хром и глянцевый черный хром,

ОТДЕЛКА СТОЛЕШНИЦ:

Мрамор толщиной 20 мм со скосом 20 мм:

- мрамор Port Black,
- мрамор Frappuccino,
- мрамор Calacatta Gold,
- мрамор Emperador Dark,
- бронзовое / дымчатое зеркало 6 мм,
- стекло, окрашенное в черный цвет, толщиной 10 мм, со скосом.

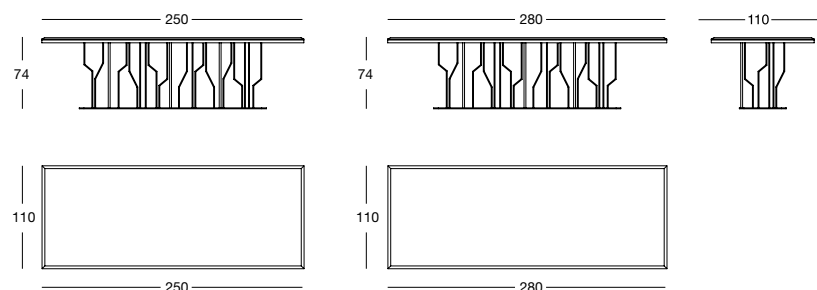

Gorky table Design: Giuseppe Viganò

pg. 242

Tavoli in metallo rettificato tagliati al laser ed assemblati.

FINITURA STRUTTURA:

- oro chiaro lucido,
- cromato lucido,
- cromo nero lucido,
- bronzo satinato opaco.

FINITURA PIANI:

- specchio bronzo o fumè mm 6,
- marmo Port Black,
- marmo Frappuccino,
- marmo Calacatta Gold,
- marmo Emperador Dark,
- ebano lucido,
- Wengé opaco,
- noce Canaletto lucido,
- laccato avorio lucido.

Tables in ground laser-cut and assembled metal.

FRAME FINISHES:

- bright light gold,
- bright chrome,
- bright black chrome,
- matt satined bronze.

TOP FINISHES:

- bronze or smoky mirror 6 mm,
- Port Black marble,
- Frappuccino marble,
- Calacatta Gold marble,
- Emperador Dark marble,
- glossy ebony,
- matt wenge,
- glossy Canaletto walnut,
- glossy laquered ivory.

Вырезанные посредством лазера и собранные столики из шлифованного металла.

ОТДЕЛКА КОНСТРУКЦИИ:

- глянцевое светлое золото,
- глянцевый хром,
- глянцевый черный хром,
- матовая сатирированная бронза.

ОТДЕЛКА СТОЛЕШНИЦ:

- бронзовое / дымчатое зеркало 6 мм,
- мрамор Port Black,
- мрамор Frappuccino,
- мрамор Calacatta Gold,
- мрамор Emperador Dark,
- глянцевое эбеновое дерево,
- матовое венге,
- глянцевый орех Canaletto,
- глянцевый лак цвета слоновой кости.

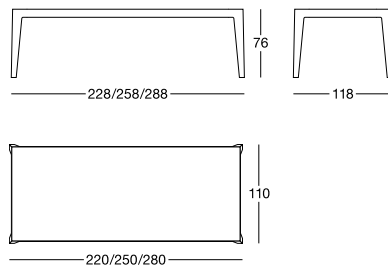

Gorky desk Design: Giuseppe Viganò

pg. 248

Scrivania in metallo rettificato con cassetto. Inserto in pelle a campionario sul piano.

FINITURA STRUTTURA:

- oro chiaro lucido,
- cromato lucido,
- cromo nero lucido,
- bronzo satinato opaco.

FINITURA PIANI:

- ebano lucido,
- Wengé opaco,
- noce Canaletto lucido,
- laccato avorio lucido.

ACCESSORI E OPTIONAL:

- cassetiera in ebano lucido, Wengé opaco, noce Canaletto lucido o laccato avorio lucido con bordi in oro chiaro lucido, cromato lucido, cromo nero lucido e bronzo satinato opaco.
- mini cassetiera rivestita **solo** in pelle a campionario.

Ground metal desk with drawer. Insert in leather from the catalogue.

FRAME FINISHES:

- bright light gold
- bright chrome
- bright black chrome
- matt satined bronze

TOP FINISHES:

- glossy ebony
- matt wengè
- glossy Canaletto walnut
- glossy lacquered ivory

ACCESSORIES AND OPTIONALS:

- chest of drawers in glossy ebony, matt wengè, glossy Canaletto walnut or glossy ivory lacquer with edges in bright light gold, bright chrome, bright black chrome and matt satin bronze.
- mini chest of drawers covered **only** in leather from the catalogue

Письменный стол из шлифованного металла с ящиком. Кожаная вставка на столешнице согласно каталогу.

ОТДЕЛКА КОНСТРУКЦИИ:

- глянцевое светлое золото,
- глянцевый хром,
- глянцевый черный хром,
- матовая сатирированная бронза.

ОТДЕЛКА СТОЛЕШНИЦ:

- глянцевое эбеновое дерево,
- матовое венге,
- глянцевый орех Canaletto,
- глянцевый лак цвета слоновой кости.

АКСЕССУАРЫ И ОПЦИИ:

- тумбочка: глянцевое эбеновое дерево, матовое венге, глянцевый орех Canaletto или глянцевый лак цвета слоновой кости; окантовка тумбочки: глянцевое светлое золото, глянцевый хром, глянцевый черный хром, матовая сатирированная бронза.
- мини-тумбочка, обтянутая **только** кожей согласно каталогу.

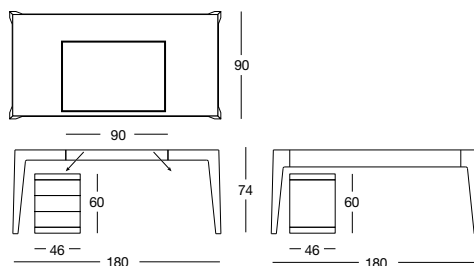

Karl table

Design: Giuseppe Viganò

pg. 232

FINITURA STRUTTURA:

- oro chiaro lucido,
- cromato lucido,
- cromo nero lucido,
- bronzo satinato opaco.

FINITURA PIANI:

Marmo spessore mm 20 con bisellatura di mm 20:

- marmo Port Black,
- marmo Frappuccino,
- marmo Calacatta Gold,
- marmo Emperador Dark,
- vetro Dark fumè, spessore mm 10 con bisellatura.

Le GAMBE sono disponibili con inserti in vetro Dark fumè o bronzo.

FRAME FINISHES:

- bright light gold,
- bright chrome,
- bright black chrome,
- matt satined bronze.

TOP FINISHES:

Marble of 20 mm. thickness with 20 mm. bevelling:

- marble Port Black,
- marble Frappuccino,
- marble Calacatta Gold,
- marble Emperador Dark,
- Dark Fumè glass, 10 mm thickness with bevelling.

The LEGS are available with inserts in Dark Fumè or Bronze.

ОТДЕЛКА КОНСТРУКЦИИ:

- глянцевое светлое золото,
- глянцевый хром,
- глянцевый черный хром,
- матовая сатиновая бронза.

ОТДЕЛКА СТОЛЕШНИЦ:

Мрамор толщиной 20 мм со скосом 20 мм:

- мрамор Port Black,
- мрамор Frappuccino,
- мрамор Calacatta Gold,
- мрамор Emperador Dark,
- темное дымчатое стекло толщиной 10 мм, со скосом.

НОЖКИ могут иметь вставки из темного дымчатого или бронзового стекла.

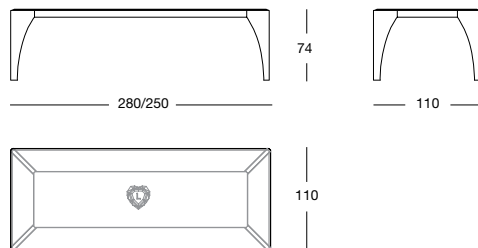

Omotesando

Design: Silvia Musetti

pg. 212

Telaio portante in metallo con struttura esterna in legno, rivestita in pelle nei colori a campionario.

Base in metallo con finitura:

- oro chiaro lucido,
- oro rosa lucido,
- cromato lucido,
- cromo nero lucido,
- bronzo satinato opaco.

FINITURA PIANI:

- cristallo verniciato nero mm 10 con bisellatura,
- specchio bronzo o fumè mm 6 con bisellatura,

Marmo spessore mm 20 con bisellatura di mm 20:

- marmo Port Black,
- marmo Frappuccino,
- marmo Calacatta Gold,
- marmo Emperador Dark.

Load-bearing metal frame with wood exterior, covered in leather in the catalogue colors.

Metal base with finishes of:

- bright light gold,
- bright pink gold,
- bright chrome,
- bright black chrome,
- matt satined bronze.

TOP FINISHES:

- painted black crystal 10 mm with bevelling,
- bronze or smoky mirror 6 mm with bevelling,

20 mm thick marble, with 20 mm bevel in:

- Port Black marble,
- Frappuccino marble,
- Calacatta Gold marble,
- Emperador Dark marble.

Металлическая несущая рама с внешним деревянным каркасом, обтянутым кожей в цветовой гамме по каталогу.

Металлическое основание имеет следующую отделку:

- глянцевое светлое золото,
- глянцевое розовое золото,
- глянцевый хром,
- глянцевый черный хром,
- матовая сатинированная бронза.

ОТДЕЛКА СТОЛЕШНИЦ:

- стекло 10 мм, окрашенное в черный цвет, со скосом,
 - бронзовое / дымчатое зеркало 6 мм, со скосом,
- Мрамор толщиной 20 мм со скосом 20 мм следующих цветов:

- мрамор Port Black,
- мрамор Frappuccino,
- мрамор Calacatta Gold,
- мрамор Emperador Dark.

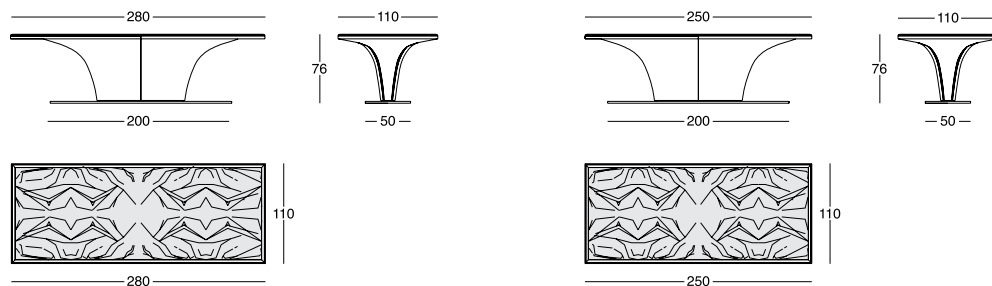

Rim table Design: Giuseppe Vigano

Tavoli in metallo rettificato tagliati al laser ed assemblati.

FINITURA STRUTTURA:

- oro chiaro lucido,
- cromato lucido,
- cromo nero lucido,
- bronzo satinato opaco.

FINITURA PIANI:

- cristallo verniciato nero 8 mm,
- specchio bronzo o fumè mm 6,
- marmo Port Black,
- marmo Frappuccino,
- marmo Calacatta Gold,
- marmo Emperador Dark,
- ebano lucido,
- Wengé opaco,
- noce Canaletto lucido,
- laccato avorio lucido.

Tables in laser cut ground metal and assembled.

FRAME FINISHES:

- bright light gold,
- bright chrome,
- bright black chrome,
- matt satined bronze.

TOP FINISHES:

- black painted glass 8 mm,
- bronze or smoky mirror 6 mm,
- Port Black marble,
- Frappuccino marble,
- Calacatta Gold marble,
- Emperador Dark marble,
- glossy ebony,
- Matt Wenge,
- glossy Canaletto Walnut,
- glossy laquered ivory.

Вырезанные посредством лазера и собранные столы из шлифованного металла.

ОТДЕЛКА КОНСТРУКЦИИ:

- глянцевое светлое золото,
- глянцевый хром,
- глянцевый черный хром,
- матовая сатиновая бронза.

ОТДЕЛКА СТОЛЕШНИЦ:

- стекло 8 мм, окрашенное в черный цвет,
- бронзовое / дымчатое зеркало 6 мм,
- мрамор Port Black,
- мрамор Frappuccino,
- мрамор Calacatta Gold,
- мрамор Emperador Dark,
- глянцевое эбеновое дерево,
- матовое венге,
- глянцевый орех Canaletto,
- глянцевый лак цвета слоновой кости.

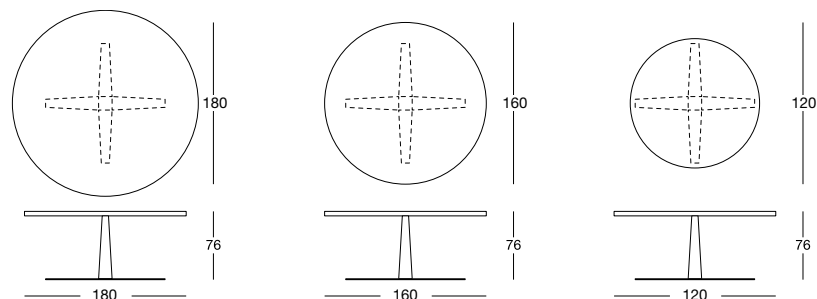
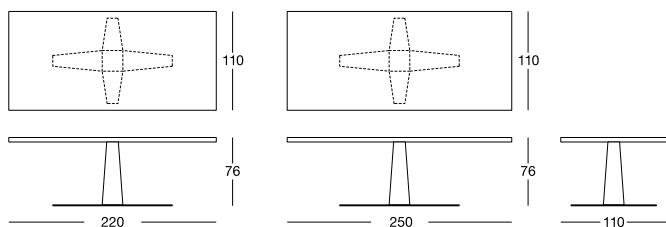
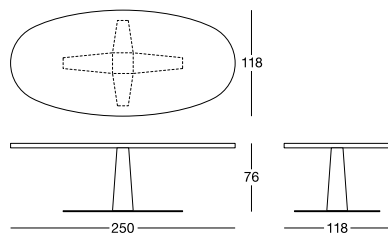

Damsel

Design: Giuseppe Viganò

pg. 220

Struttura portante in metallo con cinghie elastiche schiumata in stampo a freddo ad alta densità.

I rivestimenti sia in pelle che in tessuto, per la sua particolare lavorazione, NON sono sfoderabili.

Iron load-bearing frame with elastic webbing, padding in high-density cold moulded foam. Given the special processing, both the leather and fabric upholsteries are NOT removable.

Несущий каркас из железа с упругими ремнями, холодное вспенивание высокой плотности в формах.

Ввиду особой обработки обивка как из кожи, так и из ткани НЕСЪЕМНАЯ.

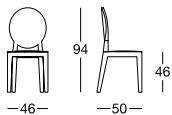

Miss

Design: Giuseppe Viganò

pg. 238

Struttura in legno con cinghie elastiche e schienale in compensato curvato.

Imbottitura in poliuretano espanso a quote differenziate.

Data la particolare lavorazione, il rivestimento sia in pelle che in tessuto, NON è sfoderabile.

Wooden frame with elastic webbing and with back in bent multilayer beech.

Padding in high-density polyurethane foam in different thicknesses.

Given the special processing, both the leather and fabric upholsteries are not removable.

Деревянный каркас с упругими ремнями и спинкой из гнутой фанеры.

Наполнитель из вспененного полиуретана различной толщины.

Ввиду особой обработки обивка как из кожи, так и из ткани НЕСЪЕМНАЯ.

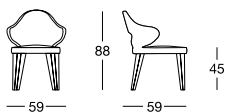

Miu

Design: Margherita Fantì

pg. 204

Struttura in metallo schiumata in stampo ad alta densità.

Rivestimento in tessuto NON sfoderabile.

Base in metallo FISSA o GIREVOLE a 360°, rivestita per metà gamba nello stesso materiale del rivestimento, con finitura: oro chiaro lucido, oro rosa lucido, cromato lucido, cromo nero lucido, bronzo satinato opaco.

Iron frame cold-moulded in high-density foam.

NON-removable fabric upholstery.

FIXED or ROTATING metal base (360° rotation), with half leg covered in the same material as the upholstery, with finishes: polished light gold, polished pink gold, polished chrome, polished black chrome, or matt satined bronze

Железный каркас, покрыт полиуретаном высокой плотности, вспененным в форме.

Обивка из ткани НЕСЪЕМНАЯ.

НЕПОДВИЖНОЕ или ПОВОРОТНОЕ (360°) железное основание обтянуто до середины ножки таким же материалом, из которого изготовлена обивка, и имеет следующую отделку: глянцевое светлое золото, глянцевое розовое золото, глянцевый хром, глянцевый черный хром, матовая сатиновая бронза.

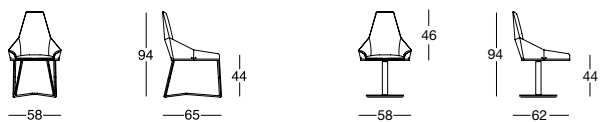

Must

Design: Giuseppe Viganò

pg. 242

Struttura portante in metallo e legno con cinghie elastiche schiumata in stampo a freddo ad alta densità. Rivestimenti in pelle e tessuto accoppiati con DACRON ed assemblati con finitura capitonné con bottoni ricoperti nello stesso materiale del rivestimento, o in alternativa con cristalli SWAROVSKI. I rivestimenti sia in pelle che in tessuto, data la particolare lavorazione, NON sono sfoderabili.

Iron load-bearing frame with elastic webbing, padding in high-density cold moulded foam. Upholstery of leather and fabric combined with DACRON and assembled with capitonné finish with buttons covered with the same material as the upholstery, or, alternatively, with SWAROVSKI crystal. Given the special processing, both the leather and fabric upholsteries are NOT removable.

Несущий каркас из железа и эластичных ремней, холодное вспенивание высокой плотности в формах. Обивка из кожи или ткани в сочетании с материалом DACRON, сборка с отделкой «капитоне», пуговицы обшиты одинаковым с обивкой материалом или, как вариант, украшены стразами СВАРОВСКИ. Обивка из кожи или из ткани из-за особенностей обработки НЕ съёмная.

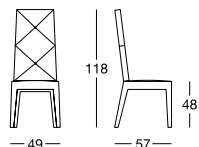

Rachele

Design: Giuseppe Viganò

pg. 232

Struttura in metallo con cinghie elastiche, schiumata in stampo in alta densità. I rivestimenti in pelle e tessuto NON sono sfoderabili.

Iron frame with elastic bands, cold-moulded in high-density foam. Leather and fabric upholstery is NOT removable.

Железный каркас с упругими ремнями покрыт полиуретаном высокой плотности, вспененным в форме. Обивка из кожи и ткани НЕСЪЕМНАЯ.

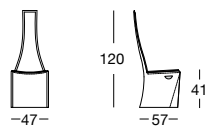

Amadeus

Design: Giuseppe Viganò

pg. 284

Tavolino in acciaio, rettificato, con taglio al laser.

FINITURE STRUTTURA:

- oro chiaro lucido,
- cromato lucido,
- cromo nero lucido,
- bronzo satinato opaco.

FINITURA PIANI:

- ceramica,
- legno ebano lucido,
- noce Canaletto lucido.

Marmo spessore mm 20 con bisellatura di mm 20:

- marmo Calacatta Gold,
- marmo Frappuccino,
- marmo Port Black,
- marmo Emperador Dark,
- marmo Blue Jeans,
- cristallo verniciato nero mm 8 con bisellatura,
- specchio bronzo o fumè mm 6 con bisellatura.

Console in laser cut ground steel.

FRAME FINISH:

- bright light gold,
- bright chrome,
- bright black chrome,
- matt satined bronze.

TOP FINISH:

- ceramic,
- glossy ebony wood,
- glossy Canaletto walnut.

Marble of 20 mm. thickness with 20 mm. bevelling in the colours:

- marble Calacatta Gold,
- marble Frappuccino,
- marble Port Black,
- marble Emperador Dark,
- marble Blue Jeans,
- painted black crystal 10 mm with bevelling,
- bronze or smoky mirror 6 mm with bevelling.

Вырезанный посредством лазера столик из шлифованной стали.

ОТДЕЛКА КОНСТРУКЦИИ:

- глянцевое светлое золото,
- глянцевый хром,
- глянцевый черный хром,
- матовая сатинированная бронза.

ОТДЕЛКА СТОЛЕШНИЦ:

- керамика,
 - глянцевое эбеновое дерево,
 - глянцевый орех Canaletto.
- Мрамор толщиной 20 мм со скосом 20 мм следующих цветов:
- мрамор Calacatta Gold,
 - мрамор Frappuccino,
 - мрамор Port Black,
 - мрамор Emperador Dark,
 - мрамор Blue Jeans,
 - стекло 10 мм, окрашенное в черный цвет, со скосом,
 - бронзовое / дымчатое зеркало 6 мм, со скосом.

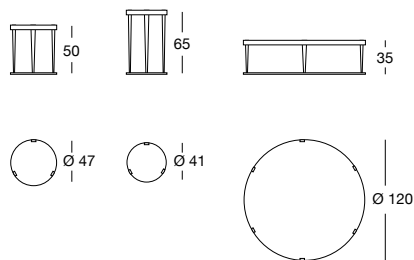

SPIRAL PATTERN
GOLD CERAMIC



DAMASK PATTERN
PLATINUM CERAMIC

Artù small table/console

Design: Giuseppe Viganò

pg. 312

Consolle in acciaio, rettificato, con taglio al laser.

FINITURE STRUTTURA:

- oro chiaro lucido,
- cromato lucido,
- cromo nero lucido,
- bronzo satinato opaco.

FINITURA PIANI:

Marmo spessore mm 20 con bisellatura di mm 20:

- marmo Calacatta Gold,
- marmo Frappuccino,
- marmo Port Black,
- marmo Emperador Dark,
- marmo Blue Jeans,
- cristallo verniciato nero mm 8 con bisellatura,
- specchio bronzo o fumè mm 6 con bisellatura.

Console in laser cut ground steel.

FRAME FINISH:

- bright light gold,
- bright chrome,
- bright black chrome,
- matt satined bronze.

TOP FINISH:

Marble of 20 mm. thickness with 20 mm. bevelling in the colours:

- marble Calacatta Gold,
- marble Frappuccino,
- marble Port Black,
- marble Emperador Dark,
- marble Blue Jeans,
- painted black crystal 10 mm with bevelling,
- bronze or smoky mirror 6 mm with bevelling.

Вырезанная посредством лазера консоль из шлифованной стали.

ОТДЕЛКА КОНСТРУКЦИИ:

- глянцевое светлое золото,
- глянцевый хром,
- глянцевый черный хром,
- матовая сатирированная бронза.

ОТДЕЛКА СТОЛЕШНИЦ:

Мрамор толщиной 20 мм со скосом 20 мм следующих цветов:

- мрамор Calacatta Gold,
- мрамор Frappuccino,
- мрамор Port Black,
- мрамор Emperador Dark,
- мрамор Blue Jeans,
- стекло 8 мм, окрашенное в черный цвет, со скосом,
- бронзовое / дымчатое зеркало 6 мм, со скосом.

Consolle / Console / Консоль

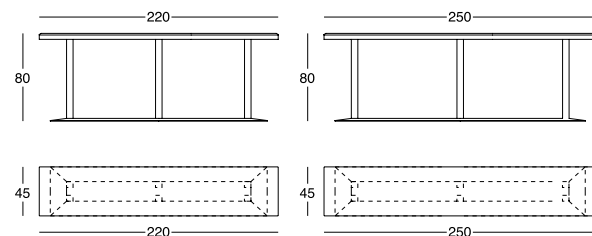

Tavolini / Small tables / Столики

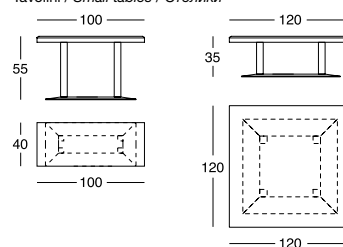

Bourbon

Design: Giuseppe Viganò

pg. 278

Tavolini in metallo rettificato tagliati al laser.

FINITURE STRUTTURA:

- oro chiaro lucido,
- cromato lucido,
- cromo nero lucido,
- bronzo satinato opaco.

FINITURA PIANI:

- marmo Calacatta Gold,
- marmo Frappuccino,
- marmo Port Black,
- marmo Emperador Dark,
- marmo Blue Jeans,
- cristallo verniciato nero mm 8 con bisellatura,
- specchio bronzo o fumè mm 6 con bisellatura,
- ebano lucido,
- Wengé opaco,
- noce Canaletto lucido,
- laccato avorio lucido.

Small tables in ground metal laser cut.

FRAME FINISH:

- bright light gold,
- bright chrome,
- bright black chrome,
- matt satined bronze.

TOP FINISH:

- marble Calacatta Gold,
- marble Frappuccino,
- marble Port Black,
- marble Emperador Dark,
- marble Blue Jeans,
- painted black crystal 10 mm with bevelling,
- bronze or smoky mirror 6 mm with bevelling,
- glossy ebony,
- Matt Wenge,
- glossy Canaletto Walnut,
- glossy laquered ivory.

Вырезанные посредством лазера и собранные столики из шлифованного металла.

ОТДЕЛКА КОНСТРУКЦИИ:

- глянцевое светлое золото,
- глянцевый хром,
- глянцевый черный хром,
- сатирированная бронза.

ОТДЕЛКА СТОЛЕШНИЦ:

- мрамор Calacatta Gold,
- мрамор Frappuccino,
- мрамор Port Black,
- мрамор Emperador Dark,
- мрамор Blue Jeans,
- стекло 10 мм, окрашенное в черный цвет, со скосом,
- бронзовое / дымчатое зеркало 6 мм со скосом,
- глянцевое эбеновое дерево,
- матовое венге,
- глянцевый орех Canaletto,
- глянцевый лак цвета слоновой кости.

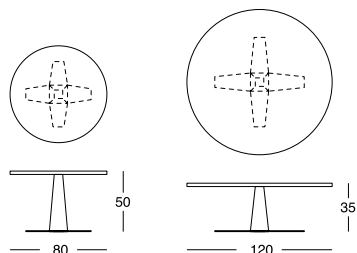

Ginza small table/console

Design: Alessandro La Spada

pg. 256

BASE IN METALLO, disponibili nelle seguenti finiture:

- oro chiaro lucido,
- oro rosa lucido,
- cromato lucido,
- cromo nero lucido,
- bronzo satinato opaco,
- bicolore oro chiaro lucido con oro rosa lucido,
- bicolore cromato lucido con cromo nero lucido,
- bicolore oro chiaro lucido con cromo nero lucido.

FINITURA PIANI:

Marmo spessore mm 20 con bisellatura di mm 20:

- marmo Port Black,
- marmo Frappuccino,
- marmo Calacatta Gold,
- marmo Emperador Dark,
- marmo Blue Jeans,

Specchio bisellato nei colori:

- Rosa, bronzo, fumè.

Rivestiti in pelle a campionario.

METAL BASE, available in:

- bright light gold,
- bright pink gold,
- bright chrome,
- bright black chrome,
- matt satined bronze,
- Two-tone bright light gold with bright pink gold,
- Two-tone bright chrome with bright black chrome,
- Two-tone bright light gold with bright black chrome.

TOP FINISH:

Marble of 20 mm. thickness with 20 mm. bevelling in the colours:

- marble Port Black,
- marble Frappuccino,
- marble Calacatta Gold,
- marble Emperador Dark,
- marble Blue Jeans,

Bevelled mirror in the colours:

- Pink, bronze, smoky.

Upholstered in leathers from the catalogue.

Металлическое основание, имеются следующие виды отделки:

- глянцевое светлое золото,
- глянцевое розовое золото,
- глянцевый хром,
- глянцевый черный хром,
- сатирированная бронза,
- двухцветная: глянцевое светлое золото и глянцевое розовое золото,
- двухцветная: глянцевый хром и глянцевый черный хром,
- двухцветная: глянцевое светлое золото и глянцевый черный хром.

ОТДЕЛКА СТОЛЕШНИЦ:

Мрамор толщиной 20 мм со скосом 20 мм следующих цветов:

- мрамор Port Black,
- мрамор Frappuccino,
- мрамор Calacatta Gold,
- мрамор Emperador Dark,
- мрамор Blue Jeans,

Скошенное зеркало в следующей цветовой гамме:

- Розовый, бронзовый, дымчатый.

Обтянуты кожей согласно образцам, представленным в каталоге.

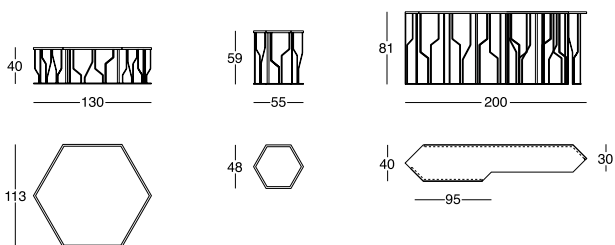

Gorky small table/console

Design: Giuseppe Viganò

pg. 316

Tavolini in metallo rettificato tagliati al laser ed assemblati.

FINITURE STRUTTURA:

- oro chiaro lucido,
- cromato lucido,
- cromo nero lucido,
- bronzo satinato opaco.

FINITURA PIANI:

- specchio bronzo o fumè mm 6,
- specchio bronzo o fumè con disegno ottenuto mediante un esclusivo procedimento a laser.
- marmo Calacatta Gold,
- marmo Frappuccino,
- marmo Port Black,
- marmo Emperador Dark,
- marmo Blue Jeans.

Rivestiti in pelle a campionario.

CONSOLLE VERSIONE IN ONICE:

Consolle in metallo rettificato tagliato a laser con piano in **onice retroilluminato** con 4 lampade al NEON luce bianca e cassetti frontali.

FINITURE STRUTTURA:

- oro chiaro lucido,
- cromato lucido,
- cromo nero lucido,
- bronzo satinato opaco.

FINITURA PIANI H 15 cm:

- onice miele,
- onice bianco.

Small tables in ground metal, laser-cut and assembled.

FRAME FINISHES:

- bright light gold,
- bright chrome,
- bright black chrome,
- matt satined bronze,

TOP FINISHES:

- bronze or smoky mirror, 6mm,
- bronze or smoky mirror with special pattern obtained through exclusive laser etching process,
- Calacatta Gold marble,
- Frappuccino marble,
- Port Black marble,
- Emperador Dark marble,
- Blue Jeans marble,

Upholstered in leathers from the catalogue.

CONSOLLE, VERSION IN ONYX:

Console in ground laser-cut metal with onyx top **backlit with 4 white NEON light** sources onyx and drawers in front.

FRAME FINISHES:

- bright light gold,
- bright chrome,
- bright black chrome,
- matt satined bronze,

TOP FINISHES (H 15cm):

- honey onyx,
- white onyx.

Вырезанные посредством лазера и собранные столики из шлифованного металла.

ОТДЕЛКА КОНСТРУКЦИИ:

- глянцевое светлое золото,
- глянцевый хром,
- глянцевый черный хром,
- сатинированная бронза,

ОТДЕЛКА СТОЛЕШНИЦ:

- бронзовое / дымчатое зеркало 6 мм,
- бронзовое / дымчатое зеркало с узором, полученным благодаря эксклюзивной лазерной обработке.
- мрамор Calacatta Gold,
- мрамор Frappuccino,
- мрамор Port Black,
- мрамор Emperador Dark,
- мрамор Blue Jeans.

Обтянуты кожей согласно образцам, представленным в каталоге.

КОНСОЛЬ - ВЕРСИЯ С ОНИКСОМ:

Консоль из шлифованного металла, разрезанного посредством лазера, со столешницей из **оникса с задней подсветкой** с 4 неоновыми лампами белого света и передними ящиками.

ОТДЕЛКА КОНСТРУКЦИИ:

- глянцевое светлое золото,
- глянцевый хром,
- глянцевый черный хром,
- сатинированная бронза.

ОТДЕЛКА СТОЛЕШНИЦ H 15 см:

- медовый оникс,
- белый оникс.

Tavolini / Small tables / Столики

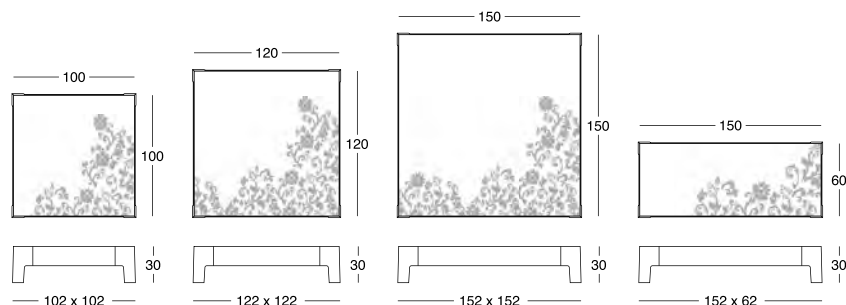

Consolle / Console / Консоль

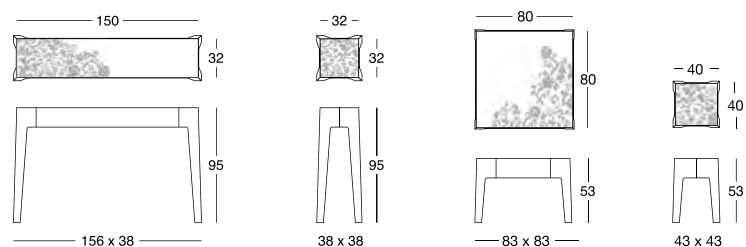

Consolle / Console / Консоль

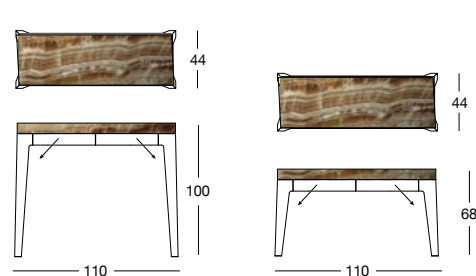

Hamilton

Design: Elle Studio

pg. 306

Complementi in legno nelle finiture:

- ebano lucido,
- Wengé opaco,
- noce Canaletto lucido,
- ebano lucido con piano inferiore rivestito in pelle P.3 Cat. Suede e Lusso,
- Wengé opaco con piano inferiore rivestito in pelle P.3 Cat. Suede e Lusso,
- noce Canaletto lucido, con piano inferiore rivestito in pelle P.3 Cat. Suede e Lusso.

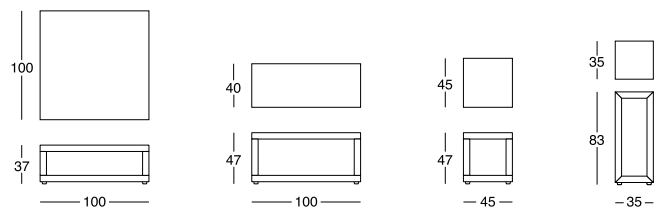

Wood furnishing accessories in the finishes:

- glossy ebony,
- Matt Wenge,
- glossy Canaletto Walnut,
- glossy ebony, lower top covered with leather P.3 Cat. Suede and Lusso.
- Matt Wenge, lower top covered with leather P.3 Cat. Suede and Lusso.
- glossy Canaletto Walnut, lower top covered with leather P.3 Cat. Suede and Lusso.

Деревянные аксессуары с отделкой:

- глянцевое эбеновое дерево,
- матовое венге,
- глянцевый орех Canaletto,
- глянцевое эбеновое дерево с нижней панелью, обтянутой кожей P.3 кат. Suede и Lusso,
- матовое венге с нижней панелью, обтянутой кожей P.3 кат. Suede и Lusso.
- глянцевый орех Canaletto с нижней панелью, обтянутой кожей P.3 кат. Suede и Lusso.

Contentitore colonna a giorno, in legno nelle finiture:

- ebano lucido con interno rivestito in pelle P3 Cat. Suede e Lusso o con specchio bronzo o fumè,
- Wengé opaco con interno rivestito in pelle P3 Cat. Suede e Lusso o con specchio bronzo o fumè.
- noce Canaletto lucido con interno rivestito in pelle P3 Cat. Suede e Lusso o con specchio bronzo o fumè.

Wood column open cabinet, finishes:

- glossy ebony, interior covered in P3 Cat. leather Suede and Lusso or with bronze or smoky mirror,
- Matt Wenge with interior covered in P3 Cat. leather Suede and Lusso or with bronze or smoky mirror.
- glossy Canaletto Walnut with interior covered in P3 Cat. leather Suede and Lusso or with bronze or smoky mirror.

Открытый деревянный контейнер-колонна с отделкой:

- глянцевое эбеновое дерево с секциями, обтянутыми кожей P3 кат. Suede e Lusso, зеркало бронзовое или дымчатое,
- матовое венге с секциями, обтянутыми кожей P3 кат. Suede e Lusso, зеркало бронзовое или дымчатое.
- глянцевый орех Canaletto с секциями, обтянутыми кожей P3 кат. Suede e Lusso, зеркало бронзовое или дымчатое.

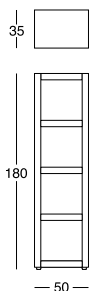

Complementi in legno nelle finiture:

- foglia oro e argento,
- legno rivestito in pelle a campionario.

Wood furnishing accessories in the finishes:

- gold or silver leaf,
- wood covered in leathers from the catalogue.

Деревянные аксессуары с отделкой:

- золотая и серебряная фольга,
- дерево, обтянутое кожей согласно образцам, представленным в каталоге.

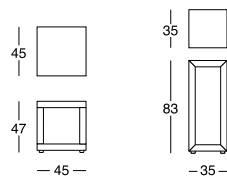

Karl small table

Design: Giuseppe Viganò

pg. 272

FINITURE STRUTTURA:

- oro chiaro lucido,
- cromato lucido,
- cromo nero lucido,
- bronzo satinato opaco.

FINITURA PIANI:

- specchio bronzo o fumè, spessore mm 6 con bisellatura,
- vetro Dark fumè, spessore mm 10 con bisellatura,

Marmo spessore mm 20 con bisellatura di mm 20:

- marmo Calacatta Gold,
- marmo Frappuccino,
- marmo Port Black,
- marmo Emperador Dark,
- marmo Blue Jeans.

Le GAMBE hanno inserti in vetro Dark fumè o bronzo.

FRAME FINISH:

- bright light gold,
- bright chrome,
- bright black chrome,
- matt satined bronze.

TOP FINISH:

- bronze or smoky mirror, 6 mm thickness with bevelling,
- Dark Fumè glass, 10 mm thickness with bevelling,
- Marble of 20 mm. thickness with 20 mm. bevelling:
- marble Calacatta Gold,
- marble Frappuccino,
- marble Port Black,
- marble Emperador Dark,
- marble Blue Jeans.

The LEGS are with inserts in Dark Fumè or Bronze.

ОТДЕЛКА КОНСТРУКЦИИ:

- глянцевое светлое золото,
- глянцевый хром,
- глянцевый черный хром,
- матовая сатинированная бронза.

ОТДЕЛКА СТОЛЕШНИЦ:

- бронзовое или дымчатое зеркало, толщиной 6 мм, со скосом,
- темное дымчатое стекло толщиной 10 мм, со скосом,
- Мрамор толщиной 20 мм со скосом 20 мм:
- мрамор Calacatta Gold,
- мрамор Frappuccino,
- мрамор Port Black,
- мрамор Emperador Dark,
- мрамор Blue Jeans.

НОЖКИ могут иметь вставки из темного дымчатого или бронзового стекла.

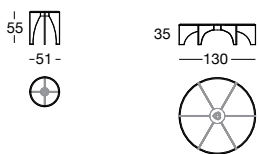

Layer

Design: Alessandro La Spada

pg. 296

FINITURE STRUTTURA:

- oro chiaro lucido,
- cromato lucido,
- cromo nero lucido,
- bronzo satinato opaco.

FINITURA PIANI:

- specchio bronzo o fumè,
- marmo Blue Jeans,
- marmo Calacatta Gold,
- marmo Frappuccino,
- marmo Port Black,
- marmo Emperador Dark.

BASE:

- Ebano lucido,
- noce Canaletto lucido
- rivestita in pelle a campionario.

COLONNE finite come la struttura o rivestite in pelle.

FRAME FINISH:

- bright light gold,
- bright chrome,
- bright black chrome,
- matt satined bronze.

TOP FINISH:

- bronze or smoky mirror,
- marble Blue Jeans,
- marble Calacatta Gold,
- marble Frappuccino,
- marble Port Black,
- marble Emperador Dark.

BASE:

- glossy ebony,
- glossy Canaletto Walnut,
- upholstered in leathers from the catalogue.

COLUMNS finished like the structure or covered in leather.

ОТДЕЛКА КОНСТРУКЦИИ:

- глянцевое светлое золото,
- глянцевый хром,
- глянцевый черный хром,
- матовая сатинированная бронза.

ОТДЕЛКА СТОЛЕШНИЦ:

- бронзовое или дымчатое зеркало,
- мрамор Blue Jeans,
- мрамор Calacatta Gold,
- мрамор Frappuccino,
- мрамор Port Black,
- мрамор Emperador Dark.

ОСНОВАНИЕ:

- глянцевое эбеновое дерево,
- глянцевый орех Canaletto,
- обтянуты кожей согласно образцам, представленным в каталоге.

КОЛОННЫ с отделкой, как у каркаса, или с кожаной обивкой.

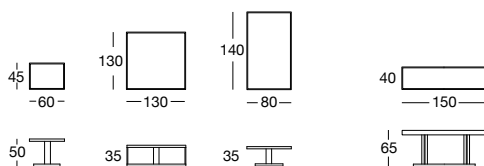

Lord

Design: Giuseppe Viganò

pg. 266

Tavolino con vassoio centrale rivestito in specchio bronzo e fumè.

FINITURA PIANI:

- ebano lucido,
- noce canaletto lucido,
- laccato avorio lucido,
- Wengé opaco,
- rivestito in pelle nei colori a campionario.

Fascia esterna in metallo rettificato nelle finiture:

- oro chiaro lucido,
- cromato lucido,
- cromo nero lucido,
- bronzo satinato opaco.

Table with central tray covered in bronze and smoky mirror.

TOP FINISH:

- glossy ebony,
- glossy Canaletto Walnut,
- glossy lacquered ivory,
- matt Wenge,
- covered in leather in the colours in the catalogue.

External strip in ground metal in the finishes:

- bright light gold,
- bright chrome,
- bright black chrome,
- matt satined bronze.

Столик с подносом в центре, облицованным дымчато-бронзовым зеркалом.

ОТДЕЛКА СТОЛЕШНИЦ:

- глянцевое эбеновое дерево,
- орех Canaletto,
- глянцевый лак цвета слоновой кости,
- матовое венге,
- отделка кожей в цветовой гамме по каталогу.

Наружная полоса из шлифованного металла с отделкой:

- глянцевое светлое золото,
- глянцевый хром,
- глянцевый черный хром,
- матовая сатирированная бронза.

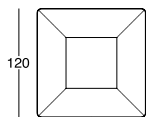

Moon

Design: Elle Studio

pg. 302

Tavolini rotondi con finitura cromo nero lucido, bronzo satinato opaco, oro satinato opaco, bianco lucido e bianco satinato opaco.

Round tables with bright black chrome, bright white, matt satined bronze, matt satined gold or matt satined white.

Круглые столики с отделкой: глянцевый черный хром, матовая сатирированная бронза, матовое сатирированное золото, глянцевый белый цвет и матовый сатирированный белый цвет.

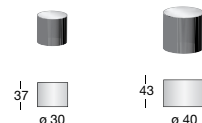

Prince

Design: Giuseppe Viganò

pg. 322

Tavolino con piano interno e colonna rivestiti in pelle nei colori a campionario.

Table with internal shelf and column covered in leather in the colours in the catalogue.

Столик с внутренней столешницей и колонной, обтянутыми кожей в цветовой гамме по каталогу.

Piano superiore in vetro trasparente sagomato.

Top surface in shaped transparent tempered glass.

Верхняя столешница из профилированного прозрачного стекла.

Bordo e base in metallo rettificato nelle finiture bronzo satinato opaco, cromo nero lucido e oro chiaro lucido.

Edge and base in ground metal in the finishes matt satined bronze, bright black chrome and bright light gold.

Кромка и основание изшлифованного металла с отделкой: глянцевый черный хром, сатирированная бронза и глянцевое светлое золото.



Rim console

Design: Giuseppe Viganò

pg. 282

Consolle in metallo rettificato tagliati al laser ed assemblati.

FINITURA STRUTTURA:

- oro chiaro lucido,
- cromato lucido,
- cromo nero lucido,
- bronzo satinato opaco.

FINITURA PIANI:

- cristallo verniciato nero mm 8,
- specchio bronzo o fumè mm 6,
- marmo Calacatta Gold,
- marmo Frappuccino,
- marmo Port Black,
- marmo Emperador Dark,
- marmo Blue Jeans,
- legno ebano lucido,
- Wengé opaco,
- noce Canaletto lucido,
- laccato avorio lucido,
- rivestita in pelle a campionario.

Console in laser-cut ground metal, assembled.

FRAME FINISHES:

- bright light gold,
- bright chrome,
- bright black chrome,
- matt satined bronze.

TOP FINISH:

- painted black crystal 10 mm,
- bronze or smoky mirror 6 mm,
- marble Calacatta Gold,
- marble Frappuccino,
- marble Port Black,
- marble Emperador Dark,
- marble Blue Jeans,
- glossy ebony wood,
- Matt Wenge,
- glossy Canaletto walnut,
- glossy lacquered ivory,
- upholstered in leathers from the catalogue.

Вырезанные посредством лазера и собранные консоли из шлифованного металла.

ОТДЕЛКА КОНСТРУКЦИИ:

- глянцевое светлое золото,
- глянцевый хром,
- глянцевый черный хром,
- матовая сатинированная бронза.

ОТДЕЛКА СТОЛЕШНИЦ:

- стекло 10 мм, окрашенное в черный цвет
- бронзовое / дымчатое зеркало 6 мм,
- мрамор Calacatta Gold,
- мрамор Frappuccino,
- мрамор Port Black,
- мрамор Emperador Dark,
- мрамор Blue Jeans,
- глянцевое эбеновое дерево,
- матовое венге,
- глянцевый орех Canaletto,
- глянцевый лак цвета слоновой кости,
- обтянуты кожей согласно образцам, представленным в каталоге.

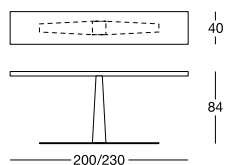

Yaki

Design: Giuseppe Iasparra

pg. 292

Tavolino di servizio con base in fusione di ottone cesellata a mano.

COLONNA E PIANO BISELLATO:

- rivestiti in pelle cat. Nabuck,
- marmo Calacatta Gold,
- marmo Frappuccino,
- marmo Port Black,
- marmo Blue Jeans,
- onice bianco.

Small service table with a hand-engraved cast brass base.

COLUMN AND TOP:

- covered in cat leather. Nubuck,
- marble Calacatta Gold,
- marble Frappuccino,
- marble Port Black,
- marble Blue Jeans,
- white onyx.

Вспомогательный столик с основанием из литой латуни с резьбой ручной работы.

КОЛОННА И СТОЛЕШНИЦА СО СКОСОМ:

- кожаная обивка кат. Nabuck,
- мрамор Calacatta Gold,
- мрамор Frappuccino,
- мрамор Port Black,
- мрамор Blue Jeans,
- белый оникс.

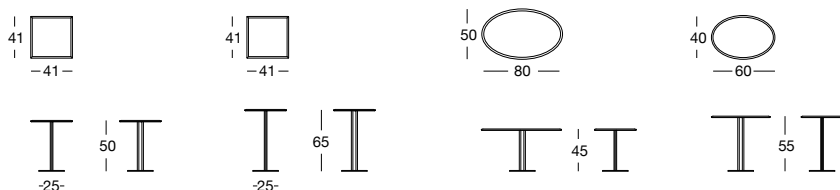

Aspen

Design: Giuseppe Viganò

Mobile basso zona giorno con antine e cassetti.

ESSENZE LEGNO:

- ebano lucido,
- Wenge opaco,
- laccato avorio lucido,
- noce Canaletto lucido.

SPECCHIO BISELLATO BRONZO O FUMÈ.

METALLO RETTIFICATO NELLE FINITURE:

- oro chiaro lucido,
- cromato lucido,
- cromo nero lucido,
- bronzo satinato opaco.

MARMI:

- Calacatta Gold,
- Frappuccino,
- Port Black,
- Emperador Dark.

Maniglie in marmo per la versione rivestita in pelle, mentre apertura push-pull per la versione a specchio.

Sottoelencate le versioni disponibili:

- A - Tutto in legno,
- B - Struttura in legno con piano in marmo o a specchio,
- C - Fianchi e piano in legno con parte frontale rivestita in pelle a campionario o in specchio,
- D - Tutto rivestito in pelle a campionario con piano in marmo, legno o specchio,
- E - Fianchi in legno, piano in marmo o specchio, con parte frontale rivestita in pelle a campionario o in specchio.

Low living room cabinet with doors and drawers.

WOODS:

- glossy ebony,
- matt Wenge,
- glossy lacquered ivory,
- glossy Canaletto walnut,

BEVELLED BRONZE OR SMOKY MIRROR.

GROUND METAL EDGES FINISHED IN:

- bright light gold,
- bright chrome,
- bright black chrome,
- matt satined bronze.

MARBLES:

- Calacatta Gold marble,
- Frappuccino marble,
- Port Black marble,
- Emperador dark marble.

Marble handles for the version covered in leather, while the mirrored version has a push-pull opening system.

Available versions:

- A - All in wood,
- B - Wood frame with marble or mirror top,
- C - Sides and top in wood with front part covered in leather from the catalogue or in mirror,
- D - Entirely covered in leather from the catalogue with top in marble, wood or mirror,
- E - Sides in wood, top in marble or mirror, with the front part covered in leather from the catalogue or mirror.

Низкий шкаф для дневной зоны со створками и ящиками.

Породы древесины:

- глянцевое эбеновое дерево,
- матовое венге,
- глянцевый лак цвета слоновой кости,
- глянцевый орех Canaletto.

СКОШЕННОЕ ЗЕРКАЛО БРОНЗОВОГО ИЛИ ДЫМЧАТОГО ЦВЕТА.

ШЛИФОВАННЫЙ МЕТАЛЛ С ОТДЕЛКОЙ:

- глянцевое светлое золото,
- глянцевый хром,
- глянцевый черный хром,
- матовая сатинированная бронза.

МРАМОР:

- мрамор Calacatta Gold,
- мрамор Frappuccino,
- мрамор Port Black,
- мрамор Emperador Dark.

Ручки из мрамора для версии с кожаной обивкой, двусторонняя система открытия push-pull для зеркальной версии.

Ниже указаны возможные версии:

- A - Полностью из дерева,
- B - Деревянная конструкция с мраморной или зеркальной поверхностью,
- C - Деревянные боковины и поверхность, фронтальная панель, обтянутая кожей согласно каталогу или зеркальная,
- D - Полностью обтянут кожей согласно каталогу с мраморной, деревянной или зеркальной поверхностью,
- E - Деревянные боковины, мраморная или зеркальная поверхность, фронтальная панель, обтянутая кожей согласно каталогу или зеркальная.

Cassetti e antine a specchio -
Drawers and doors mirror - Ящики и створки из скошенного зеркала

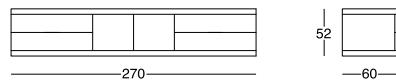

Cassetti e antine a specchio -
Drawers and doors mirror - Ящики и створки из скошенного зеркала

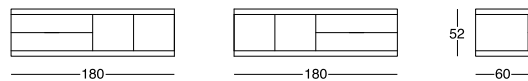

Cassetti e antine rivestite in pelle -
Drawers and doors covered in leather - Ящики и створки из с кожаной обивкой

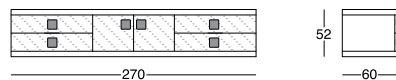

Cassetti e antine rivestite in pelle -
Drawers and doors covered in leather - Ящики и створки из с кожаной обивкой

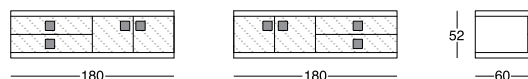

Tutto rivestito in pelle con piano in marmo -
All in leather, shelf in marble - Обивка полностью из кожи, поверхность из мрамора

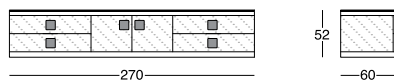

Tutto rivestito in pelle con piano in marmo -
All in leather, shelf in marble - Обивка полностью из кожи, поверхность из мрамора

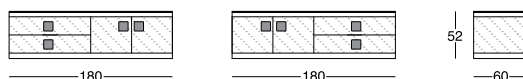

Baku

Design: Giuseppe Viganò

pg. 336

Mobile zona giorno con ante e cassetti.

ESSENZE LEGNO:

- ebano lucido,
- Wenge opaco,
- laccato avorio lucido,
- noce Canaletto lucido.

SPECCHIO BISELLATO BRONZO O FUMÈ.

METALLO RETTIFICATO NELLE FINITURE:

- oro chiaro lucido,
- cromato lucido,
- cromo nero lucido,
- bronzo satinato opaco.

MARMI:

- Calacatta Gold,
- Frappuccino,
- Port Black,
- Emperador Dark.

Maniglie in marmo per la versione rivestita in pelle, mentre apertura push-pull per la versione a specchio.

Sottoelencate le versioni disponibili:

A - Tutto in legno,

B - Struttura in legno con piano in marmo o a specchio,

C - Fianchi e piano in legno con parte frontale rivestita in pelle a campionario o in specchio,

D - Tutto rivestito in pelle a campionario con piano in marmo, legno o specchio,

E - Fianchi in legno, piano in marmo o specchio, con parte frontale rivestita in pelle a campionario o in specchio.

Low living room cabinet with doors and drawers.

WOODS:

- glossy ebony,
- matt Wenge,
- glossy lacquered ivory,
- glossy Canaletto walnut.

BEVELLED BRONZE OR SMOKY MIRROR.

GROUND METAL EDGES FINISHED IN:

- bright light gold,
- bright chrome,
- bright black chrome,
- matt satined bronze.

MARBLES:

- Calacatta Gold marble,
- Frappuccino marble,
- Port Black marble,
- Emperador dark marble.

Marble handles for the version covered in leather, while the mirrored version has a push-pull opening system.

Available versions:

A - All in wood,

B - Wood frame with marble or mirror top,

C - Sides and top in wood with front part covered in leather from the catalogue or in mirror,

D - Entirely covered in leather from the catalogue with top in marble, wood or mirror,

E - Sides in wood, top in marble or mirror, with the front part covered in leather from the catalogue or mirror.

Низкий шкаф для дневной зоны со створками и ящиками.

Породы древесины:

- глянцевое эбеновое дерево,
- матовое венге,
- глянцевый лак цвета слоновой кости,
- глянцевый орех Canaletto.

СКОШЕННОЕ ЗЕРКАЛО БРОНЗОВОГО ИЛИ ДЫМЧАТОГО ЦВЕТА.

ШЛИФОВАННЫЙ МЕТАЛЛ С ОТДЕЛКОЙ:

- глянцевое светлое золото,
- глянцевый хром,
- глянцевый черный хром,
- матовая сатинированная бронза.

МРАМОР:

- мрамор Calacatta Gold,
- мрамор Frappuccino,
- мрамор Port Black,
- мрамор Emperador Dark.

Ручки из мрамора для версии с кожаной обивкой, двусторонняя система открытия push-pull для зеркальной версии.

Ниже указаны возможные версии:

A - Полностью из дерева,

B - Деревянная конструкция с мраморной или зеркальной поверхностью,

C - Деревянные боковины и поверхность, фронтальная панель, обтянутая кожей согласно каталогу или зеркальная,

D - Полностью обтянут кожей согласно каталогу с мраморной, деревянной или зеркальной поверхностью,

E - Деревянные боковины, мраморная или зеркальная поверхность, фронтальная панель, обтянутая кожей согласно каталогу или зеркальная.

Cassetti e ante a specchio -
Drawers and doors mirror - Ящики и створки из скошенного зеркала

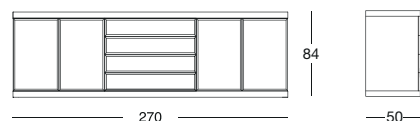

Cassetti e ante a specchio -
Drawers and doors mirror - Ящики и створки из скошенного зеркала

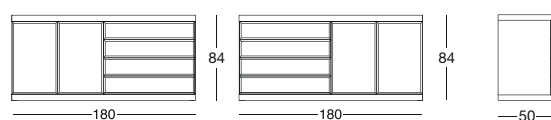

Cassetti e ante rivestite in pelle -
Drawers and doors covered in leather - Ящики и створки из с кожаной обивкой



Cassetti e ante rivestite in pelle -
Drawers and doors covered in leather - Ящики и створки из с кожаной обивкой

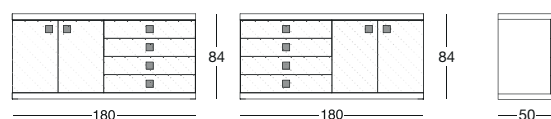

Tutto rivestito in pelle con piano in marmo -
All in leather, shelf in marble - Обивка полностью из кожи, поверхность из мрамора



Tutto rivestito in pelle con piano in marmo -
All in leather, shelf in marble - Обивка полностью из кожи, поверхность из мрамора

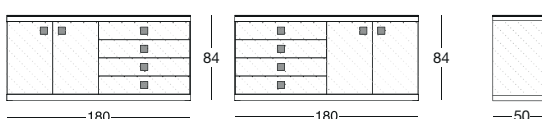

Emily

Design: Giuseppe Viganò

pg. 360

Mobile alto con sei cassetti disponibile con schienale nella parte posteriore o aperto senza schienale.

Interno rivestito con specchio bisellato bronzo o fumè.

ESTERNO CON FINITURA:

- ebano lucido,
- noce Canaletto lucido,
- laccato avorio lucido
- Wengé opaco.

Maniglie in marmo Emperador Dark o Calacatta Gold.

Bordo frontale in metallo rettificato nelle finiture:

- oro chiaro lucido,
- cromato lucido,
- cromo nero lucido,
- bronzo satinato opaco.

Tall unit with six drawers available with back panel or open, without back panel.

Interior covered with beveled mirror bronze or fume.

EXTERIOR FINISHED:

- glossy ebony,
- glossy Canaletto Walnut,
- glossy lacquered ivory,
- matt Wenge.

Marble handles, Emperador Dark or Calacatta Gold.

Front edge in ground mettles with a finish:

- bright light gold,
- bright chrome,
- bright black chrome,
- matt satined bronze.

Высокий шкаф с шестью ящиками, может изготавливаться со стенкой в задней части или в открытом исполнении без задней стенки.

Внутренняя часть облицована дымчатым или бронзовым скошенным зеркалом 4 мм.

Наружная отделка:

- глянцевое эбеновое дерево,
- орех Canaletto,
- глянцевый лак цвета слоновой кости,
- матовое венге.

Ручки из мрамора Emperador Dark или Calacatta Gold.

Передняя кромка из шлифованного металла с отделкой:

- глянцевое светлое золото,
- глянцевый хром,
- глянцевый черный хром,
- матовая сатирированная бронза.

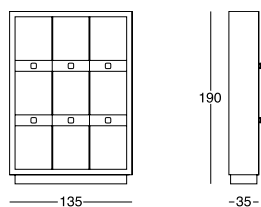

Ginza bar

Design: Alessandro La Spada

pg. 354

BASE IN METALLO, disponibili nelle seguenti finiture:

- oro chiaro lucido,
- oro rosa lucido,
- cromato lucido,
- cromo nero lucido,
- bronzo satinato opaco,
- bicolore oro chiaro lucido con oro rosa lucido,
- bicolore cromato lucido con cromo nero lucido,
- bicolore oro chiaro lucido con cromo nero lucido.

Piani rivestiti in pelle P.9 Cat. Nabuck.

Mobile contenitore rivestito esternamente in specchio bisellato rosa, bronzo o fumè con disegno inciso.

Mobile contenitore interno legno zebrano lucido tinto scuro.

METAL BASE, available in:

- bright light gold,
- bright rose gold,
- bright chrome,
- bright black chrome,
- matt satined bronze,
- two-toned bright chrome with bright black chrome,
- two-toned bright light gold with bright black chrome.

Top covered in leather P.9 Cat. Nabuck.

Cabinet exterior has a rose, bronze or fume engraved mirror.

Cabinet interior in glossy dark stained zebrano

Металлическое основание, имеются следующие виды отделки:

- глянцевое светлое золото,
- глянцевое розовое золото,
- глянцевый хром,
- глянцевый черный хром,
- матовая сатирированная бронза,
- двухцветная: глянцевое светлое золото и глянцевое розовое золото,
- двухцветная: глянцевый хром и глянцевый черный хром,
- двухцветная: глянцевое светлое золото и глянцевый черный хром.

Столешницы с кожаной обивкой P.9 кат. Nabuck.

Наружная отделка шкафа-контейнера: скошенное зеркало розового, бронзового или дымчатого цвета с выгравированным узором.

Внутренняя отделка шкафа-контейнера: глянцевое дерево зебрано, тонированное в темный цвет.

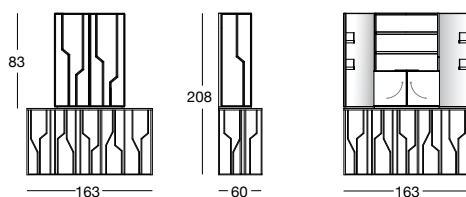

Grandeur

Design: Giuseppe Viganò

pg. 340

Mobile bar con ante contenitore rivestite esternamente in pelle, colori a campionario, ed internamente in raso trapuntato con bottoni Swarovski e ripiani in vetro trasparente.

Finitura mobile contenitore e mobile interno a ribalta in Wengé opaco, ebano lucido, noce Canaletto lucido o laccato avorio lucido. Schienale del mobile in specchio illuminato con luce a led.

Maniglie in marmo Emperador Dark o Calacatta Gold.

A richiesta è possibile inserire un frigorifero da LT. 40 con anta e ripiano in legno nelle finiture Wengé opaco, ebano lucido, noce Canaletto lucido o laccato avorio lucido.

Base in metallo rettificato nelle finiture:

- oro chiaro lucido,
- cromato lucido,
- cromo nero lucido,
- bronzo satinato opaco.

Bar unit with door of storage compartment covered externally in leather, in the colours of the catalogue, and internally in quilted satin with Swarovski buttons.

Shelves are in transparent glass.

Finish of the storage unit and the interior of the flap door unit in Matt Wenge, glossy ebony, glossy Canaletto walnut or glossy lacquered ivory. Bottom of unit in mirror with LED lighting system. Marble handles, in Emperador Dark brown or Calacatta gold white.

On request, a 40 l refrigerator can be inserted, with door and shelf in wood in the finishes, matt Wenge, glossy ebony, glossy Canaletto walnut or glossy lacquered ivory.

Base in ground metal in the finishes:

- bright light gold,
- bright chrome,
- bright black chrome,
- matt satined bronze.

Барный шкаф-контейнер со створками, снаружи обтянутыми кожей в цветовой гамме по каталогу, а внутри стегаными атласом с пуговицами Swarovski, и с полками из прозрачного стекла.

Отделка шкафа-контейнера и откидного внутреннего шкафа: матовое венге, глянцевое эбеновое дерево, глянцевый орех Canaletto или лакированная цвета слоновой кости. Нижняя панель шкафа из зеркала со светодиодной подсветкой.

Ручки из мрамора Emperador Dark или Calacatta Gold.

По заказу может быть установлен холодильник объемом 40 литров с дверцей и полкой из дерева с отделкой: матовое венге, глянцевое эбеновое дерево, глянцевый орех Canaletto или лакированная цвета слоновой кости.

Основание из шлифованного металла с отделкой:

- глянцевое светлое золото,
- глянцевый хром,
- глянцевый черный хром,
- матовая сатинированная бронза.

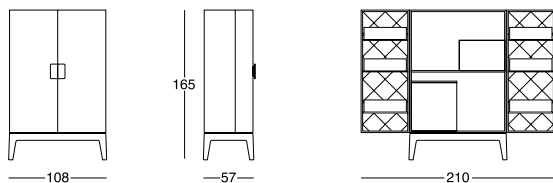

Harvard

Design: Giuseppe Viganò

pg. 364

Libreria componibile composta da ripiani in due lunghezze, assemblata con sostegni/divisori in metallo per raggiungere qualsiasi altezza si desideri.

FINITURA PIANI:

- legno rivestito in pelle,
- Wengé opaco.

FINITURA DIVISORI IN METALLO:

- oro chiaro lucido,
- cromato lucido,
- cromo nero lucido,
- bronzo satinato opaco.

Basamento in marmo.

Modular bookshelves in two different lengths assembled with metal supports to reach any height and length.

SHELF FINISH:

- wood covered in leather,
- matt Wenge.

IRON FINISH:

- bright light gold,
- bright chrome,
- bright black chrome,
- matt satined bronze.

Marble base.

Сборный книжный шкаф, состоящий из полок двух видов длины, собирается с использованием железных стоек/перегородок для достижения любой необходимой высоты и длины.

ОТДЕЛКА ПОВЕРХНОСТЕЙ:

- дерево, обтянутое кожей,
- матовое венге.

ОТДЕЛКА ЖЕЛЕЗНЫХ ПЕРЕГОРОДОК:

- глянцевое светлое золото,
- глянцевый хром,
- глянцевый черный хром,
- матовая сатинированная бронза.

Мраморное основание.

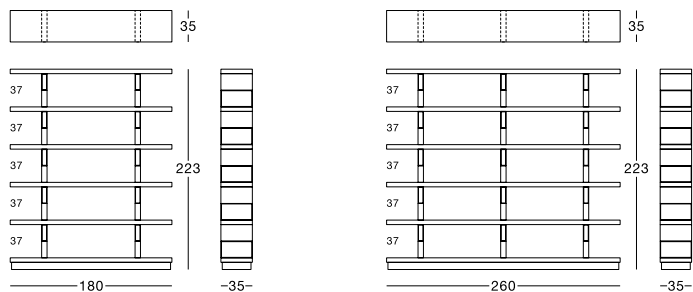

Lady

Design: Giuseppe Viganò

MADIA

Contentore in legno nelle essenze:

- ebano lucido,
- noce Canaletto lucido,
- laccato avorio lucido,
- wengé opaco,

Tutto rivestito in pelle.

Antine in legno rivestite in pelle, con maniglie in marmo.

Interno rivestito in raso con un ripiano in vetro, ed illuminato con luci led.

Basi in metallo rettificato tagliato al laser nelle finiture:

- oro chiaro lucido,
- cromato lucido,
- cromo nero lucido,
- bronzo satinato opaco.

CABINET

Wood cabinet, finished in:

- glossy ebony,
- glossy Canaletto walnut,
- glossy lacquered ivory,
- matt wenge,

Covered in leather.

Wood doors covered in leather, with marble handles.

Interior covered in satin with a glass shelf and lit with LED.

Base of ground metal, laser cut with finishes in:

- bright light gold,
- bright chrome,
- bright black chrome,
- matt satined bronze.

МАДИЯ

Деревянный контейнер с отделкой:

- глянцевое эбеновое дерево,
- глянцевый орех Canaletto,
- глянцевый лак цвета слоновой кости,
- матовое венге,

Все обтянуто кожей.

Деревянные створки, обтянутые кожей, с мраморными ручками.

Внутри покрыт атласной обивкой и оборудован одной стеклянной полкой и системой светодиодного освещения. Основание из шлифованного металла, разрезанного посредством лазера, с отделкой:

- глянцевое светлое золото,
- глянцевый хром,
- глянцевый черный хром,
- матовая сатиновая бронза.

Madia / Cabinet / Мадия

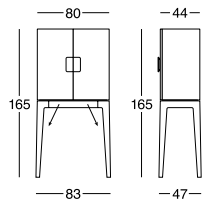

CASSETTIERA 6-4

Complementi in legno nelle finiture:

- ebano lucido,
- noce Canaletto lucido,
- laccato avorio lucido,
- wengé opaco,

Tutto rivestito in pelle.

Basi in metallo rettificato tagliato al laser nelle finiture:

- oro chiaro lucido,
- cromato lucido,
- cromo nero lucido,
- bronzo satinato opaco.

MANIGLIA:

- marmo Emperador Dark,
- metallo bronzato o cromo nero lucido.

Sottoelencate le versioni disponibili:

- A - Tutta rivestita in pelle a campionario,
- B - Tutta in legno,
- C - Struttura in legno e frontali dei cassetti rivestiti in pelle a campionario.

CHEST OF 6-4 DRAWERS

Wood accessories, finished in:

- glossy ebony,
- glossy Canaletto walnut,
- glossy lacquered ivory,
- matt wenge,

Covered in leather.

Base of ground metal, laser cut with finishes in:

- bright light gold,
- bright chrome,
- bright black chrome,
- matt satined bronze.

HANDLE:

- Emperador Dark marble,
- bronzed metal or bright black chrome.

Available versions:

- A - Entirely covered in leather from the catalogue,
- B - Entirely in wood,
- C - Wooden structure and front drawers covered in leather from the catalogue.

ТУМБОЧКА С 6-4 ЯЩИКАМИ

Деревянные аксессуары с отделкой:

- глянцевое эбеновое дерево,
- глянцевый орех Canaletto,
- глянцевый лак цвета слоновой кости,
- матовое венге,

Все обтянуто кожей.

Основания из шлифованного железа, разрезанного посредством лазера, с отделкой:

- глянцевое светлое золото,
- глянцевый хром,
- глянцевый черный хром,
- матовая сатиновая бронза.

РУЧКА:

- мрамор Emperador Dark,
- бронзированное железо или глянцевый черный хром.

Ниже указаны возможные версии:

- A - Полностью обтянута кожей согласно каталогу,
- B - Полностью из дерева,
- C - Деревянная конструкция с фасадами ящиков, обтянутыми кожей согласно каталогу.

Cassetiera 6-4 / Chest of 6-4 drawers / Тумбочка с 6-4 ящиками

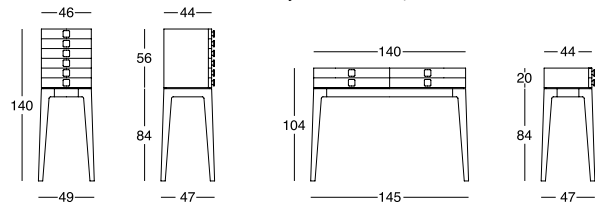

Victoria

Design: Giuseppe Viganò

pg. 332

Mobile zona giorno con antine e cassetti.

ESSENZE LEGNO:

- ebano lucido,
- Wenge opaco,
- laccato avorio lucido,
- noce Canaletto lucido.

SPECCHIO BISELLATO BRONZO O FUMÈ.

METALLO RETTIFICATO NELLE FINITURE:

- oro chiaro lucido,
- cromato lucido,
- cromo nero lucido,
- bronzo satinato opaco.

MARMI:

- Calacatta Gold,
- Frappuccino,
- Port Black,
- Emperador Dark.

Maniglie in marmo per la versione rivestita in pelle, mentre apertura push-pull per la versione a specchio.

Sottoelencate le versioni disponibili:

- A - Tutto in legno,
- B - Struttura in legno con piano in marmo o a specchio,
- C - Fianchi e piano in legno con parte frontale rivestita in pelle a campionario o in specchio,
- D - Tutto rivestito in pelle a campionario con piano in marmo, legno o specchio,
- E - Fianchi in legno, piano in marmo o specchio, con parte frontale rivestita in pelle a campionario o in specchio.

Low living room cabinet with doors and drawers.

WOODS:

- glossy ebony,
- matt Wenge,
- glossy lacquered ivory,
- glossy Canaletto walnut.

BEVELLED BRONZE OR SMOKY MIRROR.

GROUND METAL EDGES FINISHED IN:

- bright light gold,
- bright chrome,
- bright black chrome,
- matt satined bronze.

MARBLES:

- Calacatta Gold marble,
- Frappuccino marble,
- Port Black marble,
- Emperador dark marble.

Marble handles for the version covered in leather, while the mirrored version has a push-pull opening system.

Available versions:

- A - All in wood,
- B - Wood frame with marble or mirror top,
- C - Sides and top in wood with front part covered in leather from the catalogue or in mirror,
- D - Entirely covered in leather from the catalogue with top in marble, wood or mirror,
- E - Sides in wood, top in marble or mirror, with the front part covered in leather from the catalogue or mirror.

Низкий шкаф для дневной зоны со створками и ящиками.

Породы древесины:

- глянцевое эбеновое дерево,
- матовое венге,
- глянцевый лак цвета слоновой кости,
- глянцевый орех Canaletto.

СКОШЕННОЕ ЗЕРКАЛО БРОНЗОВОГО ИЛИ ДЫМЧАТОГО ЦВЕТА.

ШЛИФОВАННЫЙ МЕТАЛЛ С ОТДЕЛКОЙ:

- глянцевое светлое золото,
- глянцевый хром,
- глянцевый черный хром,
- матовая сатинированная бронза.

МРАМОР:

- мрамор Calacatta Gold,
- мрамор Frappuccino,
- мрамор Port Black,
- мрамор Emperador Dark.

Ручки из мрамора для версии с кожаной обивкой, двусторонняя система открытия push-pull для зеркальной версии.

Ниже указаны возможные версии:

- A - Полностью из дерева,
- B - Деревянная конструкция с мраморной или зеркальной поверхностью,
- C - Деревянные боковины и поверхность, фронтальная панель, обтянутая кожей согласно каталогу или зеркальная,
- D - Полностью обтянут кожей согласно каталогу с мраморной, деревянной или зеркальной поверхностью,
- E - Деревянные боковины, мраморная или зеркальная поверхность, фронтальная панель, обтянутая кожей согласно каталогу или зеркальная.

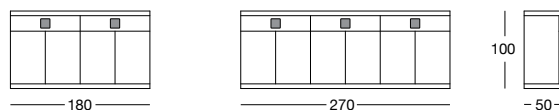

lanus Middle

Design: Alessandro La Spada

pg. 370

lanus Middle è un sistema modulare di parete attrezzata con elementi a giorno, cassettoni, mensole e antine che si inseriscono e completano perfettamente la modularità delle boiserie e delle porte lanus.

Tutti i moduli sono previsti a parete o da divisorio.

La struttura è in legno zebrano tinto scuro o noce Canaletto finitura opaca (solo lo schienale su richiesta può essere realizzato lucido).

Tutti i profili sono in oro chiaro lucido, brillantato naturale e moro lucido. Le antine e i pannelli frontali rivestiti sono bisellati, effetto "diamante" finemente abbinati al sistema lanus porte e boiserie.

All'interno degli elementi terminali (T193/T230/T268) è possibile su richiesta applicare "punto luce" a LED.

lanus Middle is a modular system for building equipped partition walls with open compartments, chests of drawers, shelves and small doors that can be inserted to perfectly complete the modular nature of the boiserie panels and the lanus doors.

All panels are either wall mounted or mounted on the partitions.

The wood structure is in dark stained zebrano or matt finish Canaletto walnut (only the back can be ordered with a glossy finish, on request).

All profiles are glossy light gold, natural polished finish and glossy dark brown. The small doors and front panels have a "diamond" effect bevelled finish, covered elegantly and matched with the lanus system doors and boiserie panels.

A LED spotlight can be installed inside the end units (T193/T230/T268).

lanus Middle - это модульная система оборудованных стеновых панелей, включающая открытые элементы, ящики, полки и дверцы, которые идеально дополняют модульный характер буазери и дверей lanus. Все модули предусмотрены в виде стенок или разделительной мебели. Каркас: зебрано, тонированное в темный цвет, или орех Canaletto с матовой отделкой (только спинка может изготавливаться по заказу с глянцевой отделкой). Все профили: гляцевое светлое золото, полированные натуральные и коричневые блестящие. Дверцы и передние панели с обивкой имеют скошенные углы с эффектом «алмаза» и идеально сочетаются с системой дверей и панелей буазери lanus. Внутри концевых элементов (T193/T230/T268) по заказу могут Устанавливаться светодиодные светильники.

MODULAR SYSTEM



STRUTTURA:

Legno impiallacciato in zebrano tinto scuro o noce Canaletto finitura opaca.

RIVESTIMENTO FACCIATE, ANTINE E CASSETTONI:

- Pelle a campionario,
- Specchio Cristal Rain bronzo o fumè,
- Specchio acidato bronzo o fumè,
- Specchio bronzo o fumè.

PROFILI IN ALLUMINIO:

- brillantato naturale,
- oro chiaro lucido,
- moro lucido.

STRUCTURE:

Dark stained zebrano or Canaletto walnut veneer, with matt finish.

COVERING OF FRONT SURFACES, SMALL DOORS AND CHESTS OF DRAWERS:

- Leathers from the catalogue,
- Bronze or smoky Cristal Rain mirror,
- Bronze or smoky etched mirror,
- Bronze or smoky mirror.

ALUMINIUM PROFILES:

- polished natural finish,
- glossy light gold,
- glossy dark brown.

СТРУКТУРА:

Дерево со шпоном из зебрано темного цвета или ореха Canaletto с матовой отделкой.

ОБЛИЦОВКА ЛИЦЕВОЙ СТОРОНЫ, СТВОРОК И ЯЩИКОВ:

- Кожа согласно образцам по каталогу,
- Зеркало Cristal Rain бронзовое или дымчатое,
- Зеркало травленое бронзовое или дымчатое,
- Зеркало бронзовое или дымчатое.

АЛЮМИНИЕВЫЕ ПРОФИЛИ:

- полированный натуральный,
- золотой блестящий,
- коричневый блестящий.

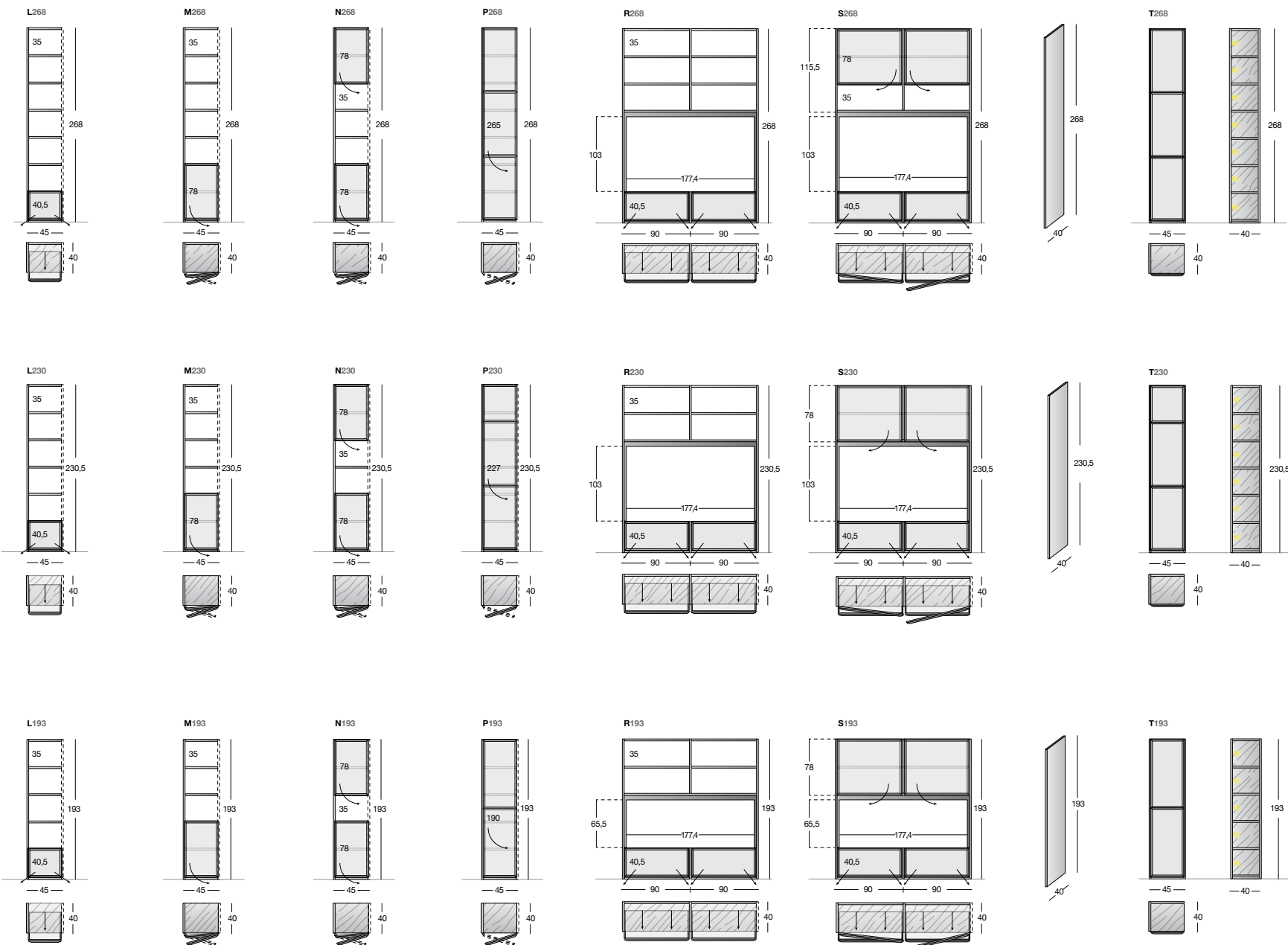

Essenze legno

Woods | *Породы древесины*

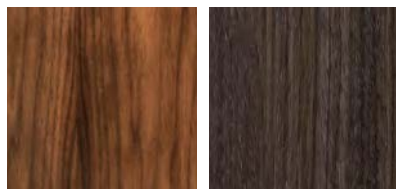

**NOCE CANALETTO
LUCIDO / OPACO**
Glossy / matt
Canaletto walnut
Глянцевый / Матовый
орех Canaletto

**ZEBRANO TINTO SCURO
OPACO**
Matt dark Zebnano
Матовое зебрано,
тонированное в темный
цвет

Alluminio

Aluminium | *Алюминий*



**BRILLANTATO
NATURALE**
Bright natural
Полированный
натуральный

ORO CHIARO LUCIDO
Bright light gold
Светло-золотой
блестящий

MORO LUCIDO
Bright dark brown
Коричневый блестящий

Vetri temperati verniciati lucidi

Glossy lacquered tempered glass | *Закаленные стекла с блестящей окраской*



BL BIANCO
BL White
BL Белый

CP CANAPA
CP Canapa
CP Конопляный

OY CORDA
OY Fiore
OY Холщовый

TT TORTORA
TT Turtle dove
TT Серо-бежевый

MK MOKA
MK Moka
MK Мокко

GC GRIGIO CEMENTO
GC Cement grey
GC Серый цемент

GA GRIGIO ARDESIA
GA Slate grey
GA Синевато-серый

NL NERO
NL Black
NL Черный

Vetri verniciati decorati "Cristal Rain"

"Cristal Rain" decorated lacquered glass | *Лакированные стекла с декором "Cristal Rain"*



D1 BIANCO
D1 White
D1 Белый

D5 CANAPA
D5 Canapa
D5 Конопляный

D3 CORDA
D3 Fiore
D3 Холщовый

D8 TORTORA
D8 Turtle dove
D8 Серо-бежевый

D4 MOKA
D4 Moka
D4 Мокко

D7 GRIGIO CEMENTO
D7 Cement grey
D7 Серый цемент

D6 GRIGIO ARDESIA
D6 Slate grey
D6 Синевато-серый

D2 NERO
D2 Black
D2 Черный

Vetri verniciati decorati "Sayuri"

"sayuri" decorated lacquered glass | Лакированные стекла с декором "Sayuri"



E1 BIANCO
E1 White
E1 Белый

E5 CANAPA
E5 Сапара
E5 Конопляный

E3 CORDA
E3 Ropa
E3 Холщовый

E8 TORTORA
E8 Turtle dove
E8 Серо-бежевый

E4 MOKA
E4 Moka
E4 Мокко

E7 GRIGIO CEMENTO
E7 Cement grey
E7 Серый цемент

E6 GRIGIO ARDESIA
E6 Slate grey
E6 Синевато-серый

E2 NERO
E2 Black
E2 Черный

Specchi

Mirrors | Декорированные зеркала



Z1 CRISTAL RAIN
BRONZO
Z1 Cristal Rain bronze
Z1 Cristal Rain бронзовое

F1 CRISTAL RAIN FUMÈ
F1 Cristal Rain smoky
F1 Cristal Rain дымчатое

Z2 SAYURI BRONZO
Z2 Sayuri bronze
Z2 Sayuri бронзовый

F2 SAYURI FUMÈ
F2 Sayuri smoky
F2 Sayuri дымчатый

AA SPECCHIO ACIDATO
BRONZO
AA Frosted bronze mirror
AA Зеркало травленое
бронзовое

AF SPECCHIO ACIDATO
FUMÈ
AF Frosted smoky mirror
AF Зеркало травленое
дымчатое

...Pelle a campionatoario

Sample leather | Образцы кожи

Adone

Design: Elle Studio

pg. 424

Bordi in metallo rettificato nelle finiture cromo nero lucido, bronzo satinato opaco, cromato lucido e oro chiaro lucido. Cornice rivestita in pelle.

Borders of ground metal, finishes in bright black chrome, matt satined bronze or bright chrome. Cornice covered in leather.

Каркас из шлифованного металла с отделкой: глянцевый черный хром, глянцевое светлое золото, глянцевый хром и матовая сатиновая бронза. Рама обтянута кожей.

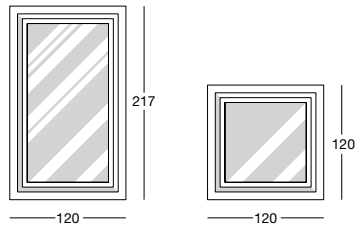

Emperor

Design: Giuseppe Viganò

pg. 428

Specchiera in stile "primo impero" intagliata a mano con finitura: foglia oro anticato e oro zecchino 24 carati.

Empire mirror hand carved in the finishes: antique gold leaf and 24-carat fine gold.

Зеркало в стиле «ПЕРВОЙ ИМПЕРИИ» с ручной резьбой и отделкой: Золотая фольга «под старину» и высокопробное золото 24 карата.

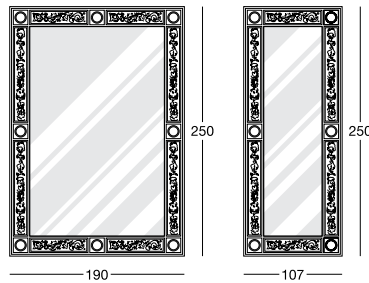

Isabelle & Scarlett

Design: Giuseppe Viganò

pg. 430/432

IABELLE

Specchio orientabile rivestito in velluto o pelle nei colori a campionario. Specchio bisellato mm 4.

Struttura portante in metallo rettificato nelle finiture bronzo satinato opaco e cromo nero lucido.

SCARLETT

Specchio rivestito in velluto o pelle, nei colori a campionario.

Specchio bisellato mm 4.

ISABELLE

Adjustable mirror covered in velvet or leather in the colours in the catalogue.

Bevelled mirror 4 mm. Supporting structure in ground metal in the finishes matt satined bronze and bright black chrome.

ISABELLE

Mirror covered in velvet or leather in the colours in the catalogue. Bevelled mirror 4 mm.

ISABELLE

Поворотное зеркало, обтянутое бархатом или кожей в цветовой гамме по каталогу.

Скошенное зеркало 4 мм. Несущая конструкция из шлифованного металла с отделкой: матовая сатиновая бронза и глянцевый черный хром.

ISABELLE

Зеркало, обтянутое бархатом или кожей в цветовой гамме по каталогу. Скошенное зеркало 4 мм.

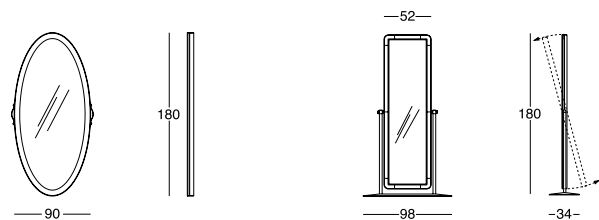

Opera

Design: Elle Studio

pg. 434

Specchi in legno rivestiti in pelle o nelle finizioni:

- foglia oro e argento,
- rovere moro,
- ebano opaco.

Mirrors with wood frames covered in leather or with the following finishes:

- gold and silver leaf,
- dark brown oak,
- matt ebony.

Зеркала с деревянной рамой, обшитой кожей или с отделкой из:

- золотой или серебряной фольги,
- черного дуба,
- матовое эбенового дерева

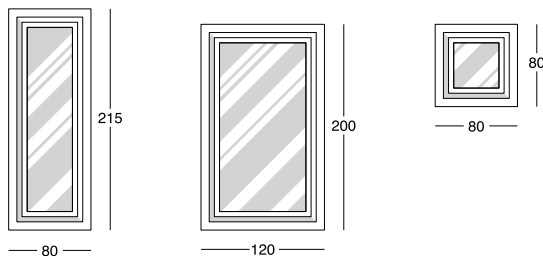

Akilele

Design: Elle Studio

pg. 446

Lampada da terra e da tavolo con **accensione al tocco**.

STRUTTURA in metallo con finitura:

- oro chiaro lucido,
- cromato lucido,
- cromo nero lucido,
- bronzo satinato opaco.

COLONNA RIVESTITA IN MARMO BISELLATO:

- marmo Calacatta Gold,
- marmo Frappuccino,
- marmo Port Black,
- marmo Emperador Dark.

Oppure rivestita in pelle a campionario.

PARALUME foderato in tessuto Shantung Seta 100%, lino naturale o in Pizzo Girella.

Elettrificazione standard 230V, 50Hz - E27.

Floor and tabletop lamp **with touch-sensitive activation**.

FRAME in metal with finishes:

- bright light gold,
- bright chrome,
- bright black chrome,
- matt satined bronze.

COLUMN IN BEVELLED MARBLE:

- Calacatta Gold marble,
- Frappuccino marble,
- Port Black marble,
- Emperador dark marble.

Or covered in leather from our catalogue.

LAMPSHADE lined in 100% Shantung Silk fabric, natural linen or in Girella Lace.

Standard electrification: 230V, 50Hz - E27.

Напольный и настольный светильник с сенсорной системой включения.

Металлический каркас с отделкой:

- глянцевое светлое золото,
- глянцевый хром,
- глянцевый черный хром,
- матовая сатиновая бронза.

Колонна с ОТДЕЛКОЙ ИЗ СКОШЕННОГО МРАМОРА:

- мрамор Calacatta Gold,
- мрамор Frappuccino,
- мрамор Port Black,
- мрамор Emperador Dark.

Или с кожаной обивкой согласно каталогу.

Абажур с обивкой из шелковой ткани Shantung Seta 100% или, натуральный лен из кружева Pizzo Girella.

Стандартное напряжение 230В, 50Hz - E27.

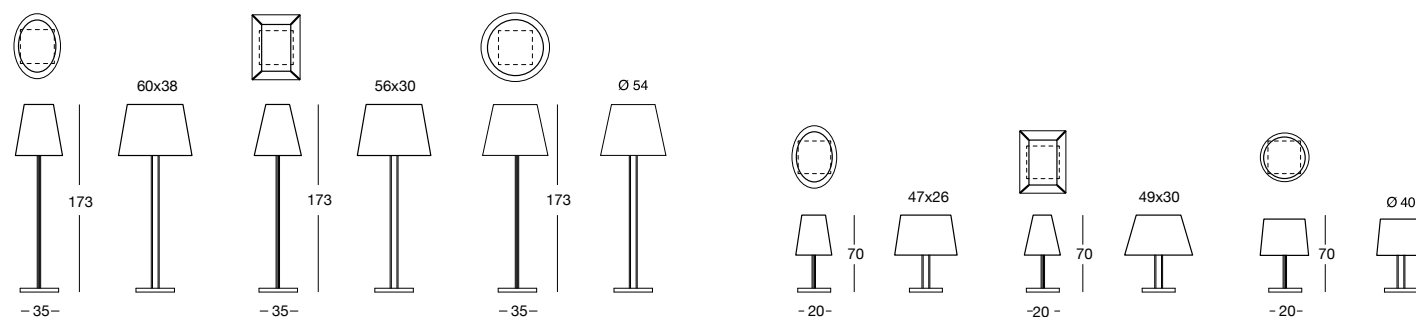

Lucilla

Design: Studio C

pg. 450

Lampada in legno rivestita in cuoio anticato. Paralume nei colori bianco, marrone, lino naturale.
Elettrificazione standard 230V, 50Hz - E27.
Elettrificazione a richiesta 120V, 60Hz - E26.

Wooden lamp covered in antique hide. Lampshade in colours white, brown, natural linen.
Standard electrification 230V, 50Hz - E27.
Electrification on request 120V, 60Hz - E26.

Деревянный светильник, обтянутый состаренной кожей. Абажур: белый, коричневый, натуральный лен. Стандартное напряжение 220В, 50Гц - E27. Напряжение по запросу 120В, 60Гц. - E26.

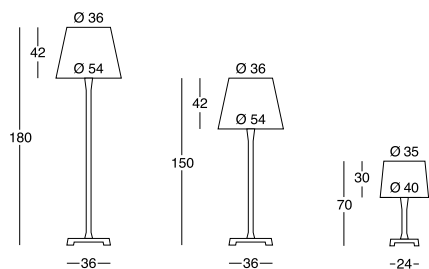

Narita

Design: Alessandro La Spada

pg. 438

Lampade in metallo rettificato disponibile nelle seguenti finiture: oro chiaro, cromato lucido, cromo nero lucido, bronzo satinato opaco. Paralume in plexiglass opalino. Illuminazione 12V con luce a led calda.

Lamps in ground metal, available in the following finishes: bright light gold, bright chrome, bright black chrome, matt satined bronze. Lampshade in opaline Plexiglas. Illumination 12V with warm LED lighting.

Светильники из шлифованного металла со следующей отделкой: светлое золото, глянцевый хром, глянцевый черный хром, матовая сатинированная бронза. Абажур из опалового плексигласа. Светодиодная система освещения 12В (теплый свет).

Applique / Sconce / Бpa

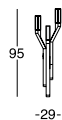

Stelo / Stand / Topшep

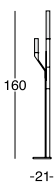

Lampadario / Luminaire / Люстра

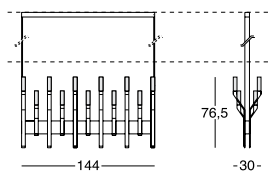

Paris

Design: Giuseppe Viganò

pg. 454

Struttura in metallo rettificato, con finitura cromo nero lucido e bronzo satinato opaco. Paralume nei colori bianco e nero con interno in oro, e tessuto di raso.
Elettrificazione 230V, 50Hz - E27.

Ground metal frame, with bright black chrome or matt satined bronze finish. Lampshade white or black outside and gold inside, or satin fabric.
Electrification 230V, 50Hz - E27.

Каркас изшлифованного металла со следующей отделкой: глянцевый черный хром, матовая сатинированная бронза. Абажур белого и черного цвета с внутренней золотистой обивкой из атласной ткани. Напряжение: 230В, 50Гц - E27.

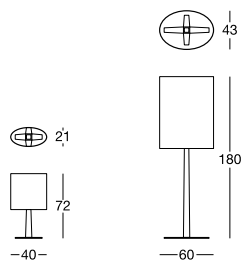



Astrea

Design: Joe Colombo

pg. 492

Struttura in fibra di vetro, stratificata manualmente in uno stampo, con estrazione del singolo pezzo.

La struttura esterna è finita in Gealcoat bianco o nero e per i colori metallizzati riverniciata manualmente, con essiccazione a forno.

Cuscini indipendenti in poliuretano espanso a quote differenziate e DACRON, completamente sfoderabili.

Colori scocca esterna: bianco lucido, nero lucido.

Metallizzati: bronzo, grigio, blu.

Non esporre alle intemperie, agli agenti atmosferici né a fonti di calore superiori a 40°C. I prodotti destinati all'uso esterno subiscono comunque nel tempo l'azione degli agenti atmosferici.

Fiberglass structure, manually layered in one mould, with extraction of each single piece.

The external structure is finished in black or white Gelcoat, and for metallic colours it is manually painted and oven cured. Independent cushions in polyurethane foam in different thicknesses covered in DACRON. Covers are completely removable.

External frame colours: Glossy white, Glossy black.

Metallic finishes: bronze, grey, blue.

Do not expose the product to weather conditions or atmospheric agents, nor to heat sources over 40°C. Also products for outdoor use could be affected by atmospheric agents.

Каркас из стекловолокна, наложенный вручную в одной форме, с извлечением цельного изделия.

Наружный каркас имеет гелевое покрытие белого или черного цвета.

Для металлизированных цветов каркас перекрашивается вручную и подвергается сушке в печи. Независимые подушки наполнены вспененным полиуретаном различной жесткости и покрыты материалом DACRON.

Обивка подушек полностью съемная. Цвета внешнего каркаса: Глянцевый белый, Глянцевый черный.

Металлизированные: Бронзовый, Серый, Синий.

Защищать от непогоды, атмосферных осадков и источников тепла свыше 40°C. Изделия, предназначенные для использования вне помещений, со временем подвергаются негативному воздействию атмосферных осадков.

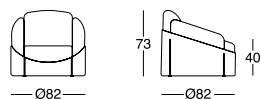

Dolcevita

Design: T. Ammannati & G.P Vitelli

pg. 510

Struttura in fibra di vetro, stratificata manualmente in uno stampo, con estrazione del singolo pezzo.

La struttura esterna è finita in Gealcoat bianco o nero e per i colori metallizzati riverniciata manualmente, con essiccazione a forno.

Cuscini indipendenti in poliuretano espanso a quote differenziate e DACRON, completamente sfoderabili.

Colori scocca esterna: bianco lucido, nero lucido.

Metallizzati: bronzo, grigio, blu.

Non esporre alle intemperie, agli agenti atmosferici né a fonti di calore superiori a 40°C. I prodotti destinati all'uso esterno subiscono comunque nel tempo l'azione degli agenti atmosferici.

Fiberglass structure, manually layered in one mould, with extraction of each single piece.

The external structure is finished in black or white Gelcoat, and for metallic colours it is manually painted and oven cured. Independent cushions in polyurethane foam in different thicknesses covered in DACRON. Covers are completely removable.

External frame colours: Glossy white, Glossy black.

Metallic finishes: bronze, grey, blue.

Do not expose the product to weather conditions or atmospheric agents, nor to heat sources over 40°C. Also products for outdoor use could be affected by atmospheric agents.

Каркас из стекловолокна, наложенный вручную в одной форме, с извлечением цельного изделия.

Наружный каркас имеет гелевое покрытие белого или черного цвета.

Для металлизированных цветов каркас перекрашивается вручную и подвергается сушке в печи. Независимые подушки наполнены вспененным полиуретаном различной жесткости и покрыты материалом DACRON.

Обивка подушек полностью съемная. Цвета внешнего каркаса: Глянцевый белый, Глянцевый черный.

Металлизированные: Бронзовый, Серый, Синий.

Защищать от непогоды, атмосферных осадков и источников тепла свыше 40°C. Изделия, предназначенные для использования вне помещений, со временем подвергаются негативному воздействию атмосферных осадков.

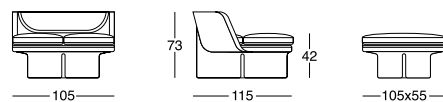

Roadster

Design: T. Ammannati & G.P Vitelli

pg. 504

Struttura in fibra di vetro, stratificata manualmente in uno stampo, con estrazione del singolo pezzo.

La struttura esterna è finita in Gealcoat bianco o nero e per i colori metallizzati riverniciata manualmente, con essiccazione a forno.

È possibile inserire dei piani di servizio in legno di mogano lucido con intarsi in acero bianco, o in panno di lana supportato.

Colori scocca esterna: bianco lucido, nero lucido.

Metallizzati: bronzo, grigio, blu.

Non esporre alle intemperie, agli agenti atmosferici né a fonti di calore superiori a 40°C. I prodotti destinati all'uso esterno subiscono comunque nel tempo l'azione degli agenti atmosferici.

Fiberglass structure, manually layered in one mould, with extraction of each single piece.

The external structure is finished in black or white Gelcoat, and for metallic colours it is manually painted and oven cured.

It is possible to insert wood utility shelves in glossy mahogany with white maple inlays or in supported wool cloth.

External frame colours: Glossy white, Glossy black.

Metallic finishes: bronze, grey, blue.

Do not expose the product to weather conditions or atmospheric agents, nor to heat sources over 40°C. Also products for outdoor use could be affected by atmospheric agents.

Каркас из стекловолокна, наложенный вручную в одной форме, с извлечением цельного изделия.

Наружный каркас имеет гелевое покрытие белого или черного цвета.

Для металлизированных цветов каркас перекрашивается вручную и подвергается сушке в печи. Имеется возможность установки полок из глянцевого красного дерева с инкрустацией из белого клена или обтянутых шерстяной тканью с опорой.

Цвета внешнего каркаса:

Глянцевый белый, Глянцевый черный.

Металлизированные: Бронзовый, Серый, Синий.

Защищать от непогоды, атмосферных осадков и источников тепла свыше 40°C. Изделия, предназначенные для использования вне помещений, со временем подвергаются негативному воздействию атмосферных осадков.

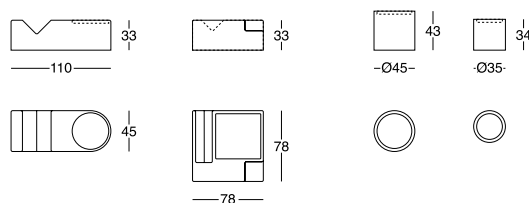

Rodica

Design: M. Brunu

pg. 480

Struttura in fibra di vetro, stratificata manualmente in due stampi, maschio e femmina. Le due strutture una volta estratte dallo stampo vengono lavorate e sigillate tra di loro con stucco metallico ad alta resistenza. La struttura esterna è finita in Gealcoat bianco o nero e per i colori metallizzati riverniciata manualmente, con essiccazione a forno. Imbottitura in poliuretano schiumato in stampo ad alta densità e rivestita in DACRON.

La poltrona è caratterizzata da una base fissa, sulla quale ruota la parte superiore della poltrona. Con questo semplice movimento è possibile ottenere infinite posizioni di seduta, raggiungendo così la massima comodità. Il rivestimento in pelle e tessuto è completamente sfoderabile.

Colori scocca esterna: bianco lucido, nero lucido.

Metallizzati: bronzo, grigio, blu.

Non esporre alle intemperie, agli agenti atmosferici né a fonti di calore superiori a 40°C. I prodotti destinati all'uso esterno subiscono comunque nel tempo l'azione degli agenti atmosferici.

Structure in fiberglass, manually layered in two matching moulds, male and female. After being removed from the moulds, the two structures are processed and sealed together with metallic high resistance plaster. The external structure is finished in black or white Gelcoat, and for metallic colours it is manually painted and oven cured. Padding in cold-moulded high-density polyurethane foam and covered with DACRON. The armchair sets on a fixed base, the upper part of the chair swivels. This simple movement allows users to choose from a wide range of sitting positions, for maximum comfort.

The leather and fabric upholstery is completely removable.

External frame colours: Glossy white, Glossy black.

Metallic finishes: bronze, grey, blue. Do not expose the product to weather conditions or atmospheric agents, nor to heat sources over 40°C. Also products for outdoor use could be affected by atmospheric agents.

Каркас из стекловолокна, наложенный вручную в двух формах, вогнутой и выпуклой. После извлечения из формы оба каркаса обрабатываются и плотно соединяются друг с другом высокопрочной металлической шпатлевкой.

Наружный каркас имеет гелевое покрытие белого или черного цвета. Для металлизированных цветов каркас перекрашивается вручную и подвергается сушке в печи. Наполнитель из полиуретана высокой плотности, вспененного в форме, и обивка из материала DACRON.

Кресло имеет неподвижное основание, на котором вращается верхняя часть кресла. Это простое движение позволяет получать бесконечное количество положений, обеспечивая таким образом максимальный комфорт.

Обивка из кожи и ткани полностью съемная. Цвета внешнего каркаса: Глянцевый белый, Глянцевый черный. Металлизированные: Бронзовый, Серый, Синий.

Защищать от непогоды, атмосферных осадков и источников тепла свыше 40°C. Изделия, предназначенные для использования вне помещений, со временем подвергаются негативному воздействию атмосферных осадков.



SAMPLE

Marmi & onici

Marbles and onyxes | Мрамор и оникс



MARMO FRAPPUCCINO
Marble Frappuccino | Мрамор Frappuccino



MARMO CALACATTA GOLD
Marble Calacatta Gold | Мрамор Calacatta Gold

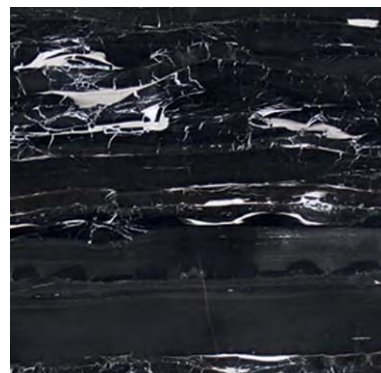

MARMO PORT BLACK
Marble Port Black | Мрамор Port Black

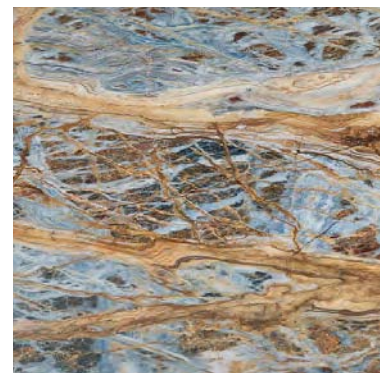

MARMO BLUE JEANS
Marble Blue Jeans | Мрамор Blue Jeans



MARMO EMPERADOR DARK
Marble Emperador Dark | Мрамор Emperador Dark



ONICE BIANCO
White onyx | Оникс белый



ONICE MIELE
Honey onyx | Оникс белый

Essenze legno

Woods | Породы древесины

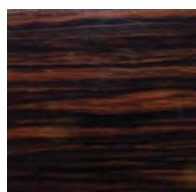

EBANO LUCIDO
Glossy ebony
Глянцевое эбеновое
дерево

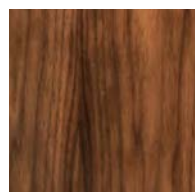

NOCE CANALETTO
LUCIDO / OPACO
Glossy / matt
Canaletto walnut
Глянцевый / Матовый
орех Canaletto



LACCATO AVORIO
LUCIDO
Glossy lacquered ivory
Глянцевый лак цвета
слоновой кости

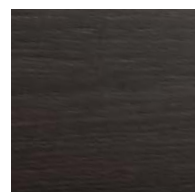

WENGÉ OPACO
Matt wenge
Матовое венге

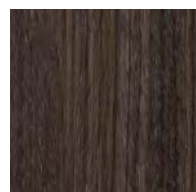

ZEBRANO TINTO SCURO
OPACO
Matt dark Zebrano
Матовое зебрано,
тонирующее в темный
цвет

FINISHES

Acciaio, ottone & ferro

Steel, brass and iron | Сталь, латунь и железо



CROMO NERO LUCIDO
Bright black chrome
Глянцевый черный хром



CROMATO LUCIDO
Bright chrome
Глянцевый хром



ORO CHIARO LUCIDO
Bright light gold
Глянцевое светлое золото



ORO ROSA LUCIDO
Bright pink gold
Глянцевое розовое золото



BRONZO SATINATO OPACO
Matt satined bronze
Матовая сатинованная бронза



ORO SATINATO OPACO
(solo tavolino Moon)
Matt satined gold (only Moon small table)
Матовое сатинованное золото (только столик Moon)



BIANCO SATINATO OPACO
(solo tavolino Moon)
Matt satined white (only Moon small table)
Матовый сатинованный белый (только столик Moon)

Cristalli & specchi

Glasses and mirrors | Стекла и зеркала

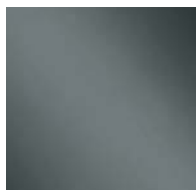

CRISTALLO TRASPARENTE DARK FUMÈ
Transparent Dark Fumè glass
Прозрачное стекло Dark Fumè



CRISTALLO VERNICIATO NERO
Black painted glass
Стекло, окрашенное в черный цвет



SPECCHIO NATURALE
Natural mirror
Натуральное зеркало



SPECCHIO BRONZO
Bronze mirror
Бронзовое зеркало



SPECCHIO FUMÈ
Smoky mirror
Дымчатое зеркало



SPECCHIO ROSA
Pink mirror
Розовое зеркало

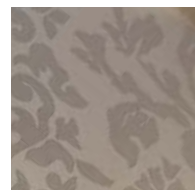

SPECCHIO BRONZO CON DISEGNO A LASER
Bronze mirror with laser etched pattern
Бронзовое зеркало с лазерным рисунком

F.LONGHI